

ДОГОВОР

Днес2020 г., в град София, на основание чл. 112, ал. 1 от Закона за обществените поръчки и Решение №ЗП-794/24.07.2020 г. за избор на изпълнител, след проведена процедура за възлагане на обществена поръчка по Закона за обществените поръчки, с наименование: „Доставка на мебели“, между:

Национална спортна академия "Васил Левски", София - 1700, Студентски град - Ректорат, ул. "Акад. Стефан Младенов" 21, ЕИК BG000670627, представлявана от Ректора - проф. Николай Изов и Главен Счетоводител – Николинка Любенова, наречено в договора "ВЪЗЛОЖИТЕЛ" и

„НАД ДИЗАЙН“ ЕООД, ЕИК 203407291, със седалище и адрес на управление: гр. Дупница, ул. „Св. Иван Рилски“ № 351, представлявано от Митко Точев Петров, в качеството си на Управител, наречено в договора "ИЗПЪЛНИТЕЛ", се сключи настоящия договор за следното:

ПРЕДМЕТ НА ДОГОВОРА

Чл. 1. ВЪЗЛОЖИТЕЛЯТ възлага, а ИЗПЪЛНИТЕЛЯТ приема срещу възнаграждение на свой риск и отговорност да проектира, изработи, достави и монтира мебелировка за поетапна подмяна на такива в учебни и заседателни зали, кабинети, студентски общежития, открити и закрити спортни съоръжения, изнесени бази (басейн, планински и водни бази) и други на висшето училище, за период до 31.12.2023 г., подробно описани като количества, видове и технически параметри в Техническата спецификация, към Документацията за участие, при условията и сроковете на този договор и представените от Изпълнителя Техническо предложение - Приложение № 1, Ценово предложение Приложение № 2.

СРОК НА ДОГОВОРА. СРОК НА ИЗПЪЛНЕНИЕ.

Чл. 2.(1). Сроктът на действие на договора е до 31.12.2023, считано от датата на регистриране на договора в деловодството на Възложителя, в който срок Изпълнителят следва:

(2). Сроктът за изпълнение на всяка отделна доставка на мебели е определен в Техническото предложение на Изпълнителя, (Приложение 1), неразделна част от договора. За начало на срока ще се счита датата на получаване от Изпълнителя на заявката на Възложителя за изпълнение, а за край ще се счита датата на подписване без забележки на Протокол по чл.7.(2). от този договор за приемане на монтираните мебели в напълно завършен вид годни за експлоатация.

(3). Сроктът на договора по отношение безплатното гаранционно поддържане и отстраняване на всеки възникнал дефект, възникнал при нормалната експлоатация на доставените мебели е 2 години, считано от датата на приемането им с Протокол по чл.7.(2). В същия срок Изпълнителят се задължава да отстранява със свои сили и за своя сметка всяка заявена от Възложителя повреда, дефект и рекламация, включително и доставката на резервни части, материали и монтажа им.

(4) При заявка за отстраняване на дефект, повреда и рекламация и/или друг вид ремонт Изпълнителят, следва да започне поправката/ремонта им в срок до 3 /три/ календарни дни, от получаване на уведомлението за това.

(5) Сроктът за отстраняване на дефекта, повредата и рекламацията и/или ремонта се определя от Възложителя, според вида и размера на същия, като на Изпълнителя се определя подходящ такъв, но не по-кратък от 3 (три) работни дни.

ПРАВА И ЗАДЪЛЖЕНИЯ НА СТРАНИТЕ

Чл. 3. ВЪЗЛОЖИТЕЛЯТ има право:

(1) Да изиска от изпълнителя да изпълни поръчката професионално и в съответствие с условията и сроковете на този договор, документацията за участие и представените от Изпълнителя Техническо предложение - Приложение № 1 и Ценово предложение Приложение № 2.

(2) Да не заплати доставката и да иска отстраняване за сметка на ИЗПЪЛНИТЕЛЯ на допуснатите от последния пропуски, несъответствия, отклонения от поръчаното, грешки и други подобни при изпълнение на договора.

(3) Да откаже приемането на доставката, в случай че открие съществени недостатъци, пропуски, дефекти и други подобни, които не могат да бъдат отстранени.

(4) Да осъществява контрол по изпълнение на договора, както и да заявява за изпълнение и указва на Изпълнителя мястото предмет на изпълнение.

(5) Да изисква от ИЗПЪЛНИТЕЛЯ информация за хода по изпълнението на договора.

(6) Да не възлага за изпълнение доставката предмет на този договор.

(7) Да спре изпълнението на доставката, в случай че констатира отклонение от възложеното, некачествено изпълнение или неизпълнение на дадени указания.

(8) Да възложи изработка и доставка само на част от мебелите, посочени в Техническата спецификация, както и да заявява за доставка такива в по-голямо или по-малко количество от посоченото в Техническата спецификация.

(9) Да иска отстраняване на дефекти и рекламации по доставените и монтирани мебели.

(10) Да изисква и получава пълна гаранционна поддръжка, обслужване и отстраняване на дефекти, рекламация и повреди на мебелите през гаранционния срок.

(11) Да иска демонтиране и повторно монтиране на мебели, които не са монтирани и подравнени хоризонтално и вертикално.

Чл. 4. ВЪЗЛОЖИТЕЛЯТ се задължава да:

(1) Оказва съдействие на ИЗПЪЛНИТЕЛЯ, в рамките на своята компетентност, при изпълнение на задълженията му по този договор, като му предоставя своевременно цялата налична информация, необходима за изпълнение на предмета на договора, след предварително искане за това от страна на Изпълнителя.

(2) Осигури свободен достъп на работниците на Изпълнителя до обектите, в които ще се монтират мебелите, за изпълнение на задълженията му по този договор.

(3) Определи свои представители, които да следят изпълнението на договора.

(4) Заплати стойността на приетото, съгласно условията на този договор.

Чл. 5. ИЗПЪЛНИТЕЛЯТ има право да получи възнаграждението по този договор при приета от ВЪЗЛОЖИТЕЛЯ работа.

Чл. 6. ИЗПЪЛНИТЕЛЯТ се задължава:

(1) Да достави и монтира мебелите в срока на този договор, съответстващи на заявеното от Възложителя.

(2) Да изпълнява всички указания на представителя на Възложителя и писмените му нареждания, свързани с качествено и срочно изпълнение на този договор.

(3) Да почисти помещенията от опаковки, материали и отпадъци останали след монтажа на мебелите.

(4) Да осигури за своя сметка извършването на всички дейности, необходими за предаване на изделията на Възложителя в напълно завършен вид.

(5) Да уведомява писмено незабавно ВЪЗЛОЖИТЕЛЯ за затруднения при изпълнение на работата, както и при възникване на скрити, непредвидени и недоговорени работи, без които изпълнението на възложената работа не би могло да бъде изпълнено;

(6) Да отговаря солидарно за всички действия и бездействия на свои служители и подизпълнители, при и по повод изпълнение на този договор, от които са настъпили вреди за Възложителя.

(7) Да транспортира за своя сметка, отговорност и на свой риск всички мебели до мястото на монтажа;

(8) Да представи сертификати или декларации за експлоатационни показатели на производителите на мебелите.

(9) Да осигури гаранционно поддържане на мебелите, както и да поправи всички дефекти, рекламации и повреди възникнали в рамките на гаранционния срок, без допълнително заплащане.

(10) Да представи за одобрение на Възложителя, преди доставката, мостри от материалите, от които ще се изработват мебелите.

(11) При сключване на договор с подизпълнител да изпрати на Възложителя копие от същия, заедно с доказателства по чл.66, ал.2 от ЗОП, че за тях не са налице основания за отстраняване от процедурата.

(12) Да определи персонален отговорник за контакти с НСА, който да следи и отговаря за качествено изпълнение на този договор, приемане на документи и предаване на завършеното изпълнение

ПРИЕМАНЕ НА ИЗПЪЛНЕНИЕТО

Чл. 7. (1) Приемане на мебелите се удостоверява с приемо-предавателен протокол (ППП), подписан без забележки от Упълномощен представител на Възложителя, в който следва да е посочено датата на приемане, стаите, етажите и корпуса, в който са доставени и монтирани мебелите

(2) Доставените и монтирани мебели се считат за приети, само когато са сглобени и поставени на мястото им на монтаж, годни за употреба и за тях има подписан без забележки ППП по смисъла на чл.7.(1) от този договор и да бъде регистриран в Деловодството на Възложителя - гр.София, Студентски град, ул. "Акад. Стефан Младенов" 21, ет.1, ст.111.

(3) Възложителят не носи отговорност за счупени и увредени доставени мебели, които не са приети, като същите се подменят от Изпълнителя, за негова сметка. В тези случаи, Възложителят не дължи цената на върнатите и подменени мебели.

(4) Упълномощени представители от страна на ВЪЗЛОЖИТЕЛЯ към датата на подписване на този договор е Директор АСД – Валентин Добрев.

(5) Упълномощен представител от страна на ИЗПЪЛНИТЕЛЯ към датата на подписване на този договор Антон Митков Петров, GSM: 0879617600, email: nad_design@abv.bg.

(6) При наличие на договор и дейности изпълнявани от Подизпълнител, ВЪЗЛОЖИТЕЛЯТ приема изпълнението им, в присъствието на Изпълнителя и Подизпълнителя или упълномощени от тях лица.

ЦЕНА И НАЧИН НА ПЛАЩАНЕ

Чл. 8. Възложителят ще заплати на Изпълнителя стойността на доставените и монтирани, във вид на завършени изделия и готови за експлоатация мебели, по единичната им цена в лева, посочена в ценовото му предложение, включително ДДС, в срок до 20 работни дни след регистриране в Деловодството на Възложителя на Приемателно-предавателен протокол (ППП) по чл.7.(1) от този договор, ведно с изрядна фактура отразяваща приетото, по реда и условията на чл.9.

Чл. 9. (1). Няма да се заплащат авансови суми за заявени и/или монтирани мебели.

(2). Не се допуска корекция на единичните цени по Ценовото предложение на Изпълнителя.

(3). Възложителят ще заплаща отделните суми по този договор по банкова сметка на Изпълнителя IBAN:

чл. 37 от ЗОП

(4). Фактурите следва да бъдат представени на Директор АСД.

(5). Изпълнителят е длъжен в срок до 3 (три) работни дни считано от момента на промяната, да уведомява писмено Възложителя за всички промени в номера на банковата му сметка. В случай че Изпълнителят не уведоми Възложителя в този срок, счита се че плащанията по посочената по-горе банкова сметка са надлежно извършени.

(6). Изпълнителят няма право да изпълнява дейности, когато тяхната стойност би надвишила крайната обща стойност на договора, посочена в Ценовото му предложение.

НЕУСТОЙКИ

Чл. 10. (1). За незавършена и/или непредадена по установените в този договор условия, срок и изисквания на Възложителя доставка, в срока по чл.2.(1) от този договор, Изпълнителят дължи на Възложителя реално изпълнение, заедно с неустойка в размер на 100 (сто) лева на ден, до окончателното изпълнение, но не повече от 10 % (десет процента), от стойността на забавената доставка.

(2). За всеки календарен ден забавено гаранционно обслужване, отстраняване на повреда, рекламация и дефект, Изпълнителят дължи на Възложителя реално изпълнение, заедно с неустойка в размер на по 100 (сто) лева на ден, до окончателното изпълнение, но не повече от 500 (петстотин) лева.

(3). При нанесени имуществени щети при и по повод възложената доставка, както и такива настъпили от действия и /или бездействия на Изпълнителя, негови служители и /или подизпълнители, включително и при непредоставено гаранционно обслужване Възложителят има право да възложи на трето лице възстановяването им и/или да ги закупи от трето лице. В тези случаи Възложителят има право да избере дали да не заплати размера на изпълнени от Изпълнителя доставки, ако такива се дължат или да претендира стойността им по съдебен ред.

Чл.11. (1). Неустойките се заплащат незабавно, при поискване от Възложителя, по следната банкова сметка IBAN: BG83 BNBG 9661 3100 1751 01, при БНБ, ЦУ, BIC BNBG BGSD. В случай че банковата сметка на Възложителя не е заверена със сумата на неустойката в срок до 5 (пет) работни дни от получаване на искането на Възложителя за плащане на неустойка, Възложителят има право да ги прихване от дължимите на Изпълнителя парични средства, без да е необходимо изричното писмено насрещно съгласие за размера и основанието за прихващане или да ги претендира по съдебен ред.

(2). Възложителят има право да забави изплащането на разликата след прихващането до представяне на съответния финансово - счетоводен документ, съобразен с прихващането.

ПРЕКРАТЯВАНЕ НА ДОГОВОРА

Чл. 12. Действието на настоящия договор се прекратява:

(1). С изтичане на срока посочен в чл.2.(1) или при достигане на заявени за доставка мебели на стойност 450 000 лева без ДДС

(2). При настъпване на пълна обективна невъзможност за изпълнение, за което обстоятелство засегнатата Страна е длъжна да уведоми другата Страна в срок до 3 (три) дни от настъпване на невъзможността и да представи доказателства;

(3). При прекратяване на юридическо лице – Страна по Договора без правопримемство, по смисъла на законодателството на държавата, в която съответното лице е установено;

(4). При условията по чл. 5, ал. 1, т. 3, б. "а" от ЗИФОДРЮПДРКТЛТДС.

Чл. 13. Договорът може да бъде прекратен:

(1). По взаимно писмено съгласие на страните.

(2). Едностранно с 3-дневно писмено предизвестие отправено до другата страна.

(3). Когато за ИЗПЪЛНИТЕЛЯ бъде открито производство по несъстоятелност или ликвидация – по искане на ВЪЗЛОЖИТЕЛЯ.

Чл. 14. ВЪЗЛОЖИТЕЛЯТ прекратява Договора в случаите по чл. 118, ал.1 от ЗОП, без да дължи обезщетение на ИЗПЪЛНИТЕЛЯ за претърпени от прекратяването на Договора вреди.

Чл. 15. Във всички случаи на прекратяване на Договора, освен при прекратяване на юридическо лице – Страна по Договора без правопримемство:

(1) ВЪЗЛОЖИТЕЛЯТ и ИЗПЪЛНИТЕЛЯТ съставят констативен протокол за доставените към момента на прекратяването мебели и размера на евентуално дължимите плащания; и

(2) ИЗПЪЛНИТЕЛЯТ се задължава да преустанови доставки на мебели, с изключение на такива заявени за доставка от ВЪЗЛОЖИТЕЛЯ;

Чл. 16. При предсрочно прекратяване на Договора, ВЪЗЛОЖИТЕЛЯТ е длъжен да заплати на ИЗПЪЛНИТЕЛЯ реално доставените и приети по установения в този договор ред мебели.

НЕПРЕОДОЛИМА СИЛА

Чл. 17. (1). Никоя от Страните по този Договор не отговаря за неизпълнение, причинено от непреодолима сила. За целите на този Договор, „непреодолима сила“ има значението на това понятие по смисъла на чл.306, ал.2 от Търговския закон.

(2). Не може да се позовава на непреодолима сила Страна, която е била в забава към момента на настъпване на обстоятелството, съставляващо непреодолима сила, или чиято небрежност или умишлени действия или бездействия са довели до невъзможност за изпълнение на Договора.

(3). Страната, която не може да изпълни задължението си поради непреодолима сила, е длъжна да предприеме всички действия с грижата на добър стопанин, за да намали до минимум понесените вреди и загуби, както и да уведоми писмено другата страна в срок до 3 дни от настъпването на непреодолимата сила, като посочи в какво се състои непреодолимата сила и възможните последици от нея за изпълнението на Договора. При неуведомяване се дължи обезщетение за настъпилите от това вреди.

(4). Докато трае непреодолимата сила, изпълнението на задълженията на свързаните с тях насрещни задължения се спира.

ПРЕХВЪРЛЯНЕ НА ПРАВА И ЗАДЪЛЖЕНИЯ

Чл. 18. Никоя от Страните няма право да прехвърля никое от правата и задълженията, произтичащи от този Договор, без съгласието на другата Страна. Паричните вземания по Договора могат да бъдат прехвърляни или залагани съгласно приложимото право.

ДЕФИНИРАНИ ПОНЯТИЯ И ТЪЛКУВАНЕ

Чл. 19. (1). Освен ако са дефинирани изрично по друг начин в този Договор, използваните в него понятия имат значението, дадено им в ЗОП, съответно в легалните дефиниции в Допълнителните разпоредби на ЗОП или, ако няма такива за някои понятия – според значението, което им се придава в основните разпоредби на ЗОП.

(2). При противоречие между различни разпоредби или условия, съдържащи се в Договора и Приложенията, се прилагат следните правила: специалните разпоредби на ЗОП, ППЗОП имат предимство пред разпоредбите на Договора, ЗЗД, ТЗ и другите нормативни актове имащи отношение към този договор.

ПОДИЗПЪЛНИТЕЛИ

Чл. 20.(1). За извършване на дейностите по Договора, Изпълнителят има право да ползва подизпълнител отговарящ на условията на чл.66 от ЗОП.

(2). Изпълнителят може да извършва замяна на посочените подизпълнители за изпълнение на Договора, както и да включва нови подизпълнители в предвидените в ЗОП случаи и при предвидените в ЗОП условия.

(3). Независимо от използването на подизпълнители, отговорността за изпълнение на настоящия Договор е на Изпълнителя.

Чл. 21. При сключването на Договорите с подизпълнителите, оферирани в офертата на Изпълнителя, последният е длъжен да създаде условия и гаранции, че:

(1). приложимите клаузи на Договора са задължителни за изпълнение от подизпълнителите;

(2). действията на Подизпълнителите няма да доведат пряко или косвено до неизпълнение на Договора;

(3). при осъществяване на контролните си функции по договора Възложителят ще може безпрепятствено да извършва проверка на дейността и документацията на подизпълнителите.

Чл. 22.(1). Когато частта от поръчката, която се изпълнява от подизпълнител, може да бъде предадена като отделен обект на Изпълнителя или на Възложителя, Възложителят заплаща възнаграждение за тази част директно на подизпълнителя.

(2). Разплащанията по Чл. 22.(1). се осъществяват въз основа на искане, отправено от подизпълнителя до Възложителя чрез Изпълнителя, който е длъжен да го предостави на Възложителя в 15-дневен срок от получаването му.

(3). Към искането по Чл. 22.(2). Изпълнителят предоставя становище, от което да е видно дали оспорва плащанията или част от тях като недължими.

(4). Възложителят има право да откаже плащане по Чл. 22.(2)., когато искането за плащане е оспорено, до момента на отстраняване на причината за отказа.

ЗАКЛЮЧИТЕЛНИ РАЗПОРЕДБИ

Чл.23.(1). За неуредени в настоящия договор и документацията за участие въпроси се прилагат разпоредбите на ЗОП, ППЗОП, ГПК, ЗЗД, ТЗ и другите регламентиращи предмета на този договор.

(2). Нищожността на някоя от клаузите по Договора или на допълнително уговорени условия не води до нищожност на друга клауза или на Договора като цяло.

(3) В случай, че някоя от клаузите на този Договор е недействителна или неприложима, това не засяга останалите клаузи. Недействителната или неприложима клауза се замества от повелителна правна норма, ако има такава.

(4). Изменения и допълнения в договора могат да се правят само при условията на чл.116 от ЗОП.

Чл. 24. Всички спорове, породени от този Договор или отнасящи се до него, включително споровете, породени или отнасящи се до неговото тълкуване, недействителност, изпълнение или прекратяване, както и споровете за попълване на празноти в Договора или приспособяването му към нововъзникнали обстоятелства, ще се разрешават по взаимно съгласие на двете страни, а при непостигане на такова, спорът ще се разрешава от компетентния съд в гр. София, по реда на ГПК.

Чл.25.(1). Всички съобщения, уведомления, покани, предизвестия и други до ВЪЗЛОЖИТЕЛЯ се изпращат до адрес: София, Студентски град, п.к.1700, ул. "Акад. Стефан Младенов" 21, Ректорат НСА Васил Левски, Деловодство ст. 111.

(2) Всички съобщения, заявки за доставки, уведомления, покани, предизвестия и други до ИЗПЪЛНИТЕЛЯ ще се изпращат по електронен път чрез Интернет на електронен адрес email: nad_design@abv.bg или лично, на посоченото в този договор упълномощено лице. Неотварянето, изтриването и непрочитането на уведомлението изпратено по електронната поща /по email/ не освобождава от отговорност получателят и същия се счита за уведомен.

(3) При промяна на посочените адреси, email, телефон и други данни за контакт, съответната Страна е длъжна да уведоми другата в писмен вид в срок до 7 (седем) дни от настъпване на промяната. При неизпълнение на това задължение всяко уведомление ще се счита за валидно връчено, ако е изпратено на посочените по-горе адреси, чрез описаните средства за комуникация и на посочените лица за контакт.

(4) При преобразуване без прекратяване, промяна на наименованието, правноорганизационната форма, седалището, адреса на управление, предмета на дейност, срока на съществуване, органите на управление и представителство на ИЗПЪЛНИТЕЛЯ, същият се задължава да уведоми ВЪЗЛОЖИТЕЛЯ за промяната в срок до 7 (седем) дни от вписването ѝ в съответния регистър.

(5) Всички протоколи, фактури, доклади, съобщения, уведомления и други документи, свързани с този договор, следва да съдържат наименованието и деловодния номер на договора, по описа на Възложителя.

Настоящият договор се състави и подписа в два еднообразни екземпляра, по един за всяка страна.

ПРИЛОЖЕНИЯ: Техническо предложение - Приложение № 1, Ценово предложение Приложение № 2 и Техническа спецификация Приложение 3.

ВЪЗЛОЖИТЕЛ:

Чл. 37 от ЗОП

Проф. Николай Иванов - Ректор

Чл. 37 от ЗОП

Николинка Любенова - Директор

ИЗПЪЛНИТЕЛ:

Чл. 37 от ЗОП

Митко Точев Петров - Управител

До
Национална спортна академия "Васил Левски"

ЦЕ Н О В О П Р Е Д Л О Ж Е Н И Е

От долуподписания/ата Митко Точев Петров, в качеството си на Управител на участника: „НАД ДИЗАЙН“ ЕООД, ЕИК 203407291

Уважаеми господин Ректор,

Запознах се с документацията за участие в процедура за възлагане на поръчка с предмет „Доставка на мебели“ поради което ПРЕДЛАГАМ

1. Да изпълня поръчката, като доставям заявените мебели с технически характеристики, съгласно изискванията на Възложителя и описани от нас в техническото предложение, срещу посочените единични цени в лева, както следва:

№	Артикул	Брой	Единична цена в лева без ДДС	Обща цена в лева без ДДС
1	Стол посетителски	150	24,60	3690,00
2	Посетителски стол с подлакътник и конферентна масичка	100	27,52	2752,00
3	Работен стол	100	51,00	5100,00
4	Резервна облегалка за посетителски стол	50	5,50	275,00
5	Резервна седалка за посетителски стол	50	4,15	207,50
6	Стол ученически усилен височина 46 см	500	27,00	13500,00
7	Мениджърски стол	50	120,60	6030,00
8	Мениджърски ергономичен стол	50	135,66	6783,00
9	Президентски стол за натоварване до 160 кг	30	290,10	8703,00

10	Трапезен стол	30	30,20	906,00
11	Трапезен стол	50	21,30	1065,00
12	Трапезен стол	50	35,60	1780,00
13	Градински стол с подлакътници	50	29,90	1495,00
14	Конферентен стол със сгъваема масичка тип таблет	50	210,30	10515,00
15	Пейка посетителска 4 места	50	120,30	6015,00
16	Посетителска пейка модел 2 места	50	75,60	3780,00
17	Посетителска пейка, 5 места	20	185,36	3707,20
18	Пейка	20	125,66	2513,20
19	Пейка за външна употреба	30	178,59	5357,70
20	Пейка бетонна без облегалка	50	100,20	5010,00
21	Метален кош на стойка с обем 40 литра	50	60,00	3000,00
22	Бетонен кош	50	102,30	5115,00
23	Фотьойл	50	228,99	11449,50
24	Диван двойка	20	298,60	5972,00
25	Диван двойка	20	348,90	6978,00
26	Фотьойл	10	586,60	5866,00
27	Диван две места с възглавници	10	691,30	6913,00

чл. 37 от ЗОП

28	Диван три места с възглавници	10	778,49	7784,90
29	Кухненски ъгъл	10	124,30	1243,00
30	Метален архивен шкаф 2 рафта	10	140,30	1403,00
31	Метален архивен шкаф 4 рафта	20	164,56	3291,20
32	Метален архивен шкаф 4 врати, 2 стъклени и 2 метални, 3 рафта	10	184,78	1847,80
33	Шкаф кардекс 4 чекмеджета	10	100,85	1008,50
34	Шкаф кардекс 4 двойни	10	154,60	1546,00
35	Метален гардероб 3 врати	10	145,60	1456,00
36	Метален гардероб 6 врати	10	160,30	1603,00
37	Метален гардероб 9 врати	10	180,90	1809,00
38	Метален гардероб 18 врати	10	150,03	1500,30
39	Маса ученическа двуместна	70	84,56	5919,20
40	Маса ученическа триместна	50	138,69	6934,50
41	Бюро преподавателско	150	155,40	23310,00
42	Контейнер 3 чекмеджета	60	181,30	10878,00
43	Контейнер 4 чекмеджета	60	207,80	12468,00
44	Шкаф без врати	50	181,20	9060,00
45	Шкаф 2/5 врати	30	246,56	7396,80

46	Шкаф с 3/5 врати	10	219,60	2196,00
47	Шкаф с цели врати	30	311,20	9336,00
48	Шкаф с 2 врати	30	181,10	5433,00
49	Шкаф Кухня с умивалник	10	319,89	3198,90
50	Шкаф Кухня	20	157,89	3157,80
51	Шкаф Кухня	10	134,46	1344,60
52	Шкаф Кухня	20	99,85	1997,00
53	Шкаф Кухня	10	145,20	1452,00
54	Шкаф басейн	10	100,20	1002,00
55	Шкаф басейн	10	145,60	1456,00
56	Шкаф басейн	10	151,01	1510,10
57	Метална стойка	10	32,10	321,00
58	Ъглово бюро	10	269,89	2698,90
59	Ъглов модул	15	124,52	1867,80
60	Ъглов модул	15	138,49	2077,35
61	Модул полукръг	15	206,53	3097,95
62	Плот	20	63,20	1264,00
63	Плот	20	40,20	804,00

чл. 37 от ЗОП

64	Закачалка	40	257,89	10315,60
65	Легло метално	20	109,80	2196,00
66	Матрак еднолицев	20	81,30	1626,00
67	Ракла за завивки	20	128,59	2571,80
68	Маса с плот	10	168,52	1685,20
69	Етажерка едномодулна, с четири сектора	10	285,41	2854,10
70	Гардероб с надстройка за поставяне в ниша	10	389,74	3897,40
71	Маса	10	376,56	3765,60
72	Маса заседателна	10	258,59	2585,90
73	Маса заседателна	10	348,59	3485,90
74	Маса заседателна	10	299,56	2995,60
75	Трапезна маса	10	90,56	905,60
76	Холна маса	10	35,26	352,60
77	Офис сейф	10	300,16	3001,60
78	Офис сейф	5	436,30	2181,50
79	Огнеупорен сейф	5	500,30	2501,50
80	Стелаж	10	129,62	1296,20
81	Маса лабораторна	5	989,03	4945,15

чл. 37 от ЗОП

82	Крайна обща цена в лева без включен ДДС – предмет на оценяване	Цифром: 332314,95
	Словом: Триста тридесет и две хиляди триста и четиринадесет лв. и деветдесет и пет ст.	
83	Крайна обща цена в лева с включен ДДС	Цифром: 398777,94

2. Декларирам, че в своята оферта съм предложил единична цена за всеки вид мебел, в която съм включил всички разходи (труд и материали) за тяхното проектиране, изработка, транспорт, доставка до мястото на монтаж, разтоварването, пренасянето до съответния етаж, сглобяване и монтажа им.

3. Декларирам, че за своя сметка, включително труд, материали, транспорт и без никакви допълнителни разходи за Възложителя, освен посочената по-горе цена ще проектирам, изработя по размер, доставя и предам новите мебели във вид на завършено изделие, готово за експлоатация;

4. Декларирам, че съм предвидил да изпълнявам заявките за доставка на Възложителя, без аванс и при условията и сроковете на договора.

Настоящото ценово предложение е Приложение 2 е неразделна част от Договор за доставка на мебели

гр. Дупница
16.07.2020 г.

За участника: Митко Точев Петров, Управ
име /длъжност/ качество
подпис и печат

чл. 37 от ЗОП

чл. 37 от ЗОП

До
Национална спортна академия "Васил Левски" ЕИК 000 670 627

ТЕХНИЧЕСКО ПРЕДЛОЖЕНИЕ



От долуподписания/ата Митко Точев Петров, в качеството си на Управител на участника: „НАД ДИЗАЙН“ ЕООД, ЕИК 203407291
Уважаеми господин Ректор,
Запознах се с документацията за участие за „Доставка на мебели“ и в случай че бъде избран за изпълнител
ПРЕДЛАГАМ /ДЕКЛАРИРАМ, ЧЕ:

1. Да изпълня поръчката, както следва:

№	Артикул	Изисквания на Възложителя	Брой	Технически характеристики и описание на предлаганите мебели
1	Стол посетителски	Посетителски стол. Дамаска клас С. Пластмасови капаци на облегалка и седалка. Метална рамка прахово боядисана черна. Предпазни тапи на краката. Опция за поставяне на подлакътници и конферентен комплект. Възможност за стифиране.	150	<p>Брой: 150 бр. Производител: „Биттел“ ЕООД Стол посетителски. Дамаска клас С. Пластмасови капаци на облегалка и седалка. Метална рамка прахово боядисана черна. Предпазни тапи на краката. Опция за поставяне на подлакътници и конферентен комплект. Възможност за стифиране. Почистват се безпроблемно и не изменят цвета си.</p> 
2	Посетителски стол с подлакътник и конферентна масичка	Посетителски стол. Дамаска клас С. Пластмасови капаци на облегалка и седалка. Предпазни тапи на краката. Метална рамка прахово боядисана черна. Опция за поставяне на подлакътници и конферентен комплект. Възможност за	100	<p>Брой: 100 бр. Производител: „Биттел“ ЕООД Посетителски стол с подлакътник и конферентна масичка. Дамаска клас С. Пластмасови капаци на облегалка и седалка. Предпазни тапи на краката. Метална рамка прахово боядисана черна. Опция за поставяне на подлакътници и конферентен</p>

		стифиране. Конферентен комплект подлакътник и масичка за писане с място за пишещи средства.		комплект. Възможност за стифиране. Конферентен комплект подлакътник и масичка за писане с място за пишещи средства. Почистват се безпроблемно и не изменят цвета си.
3	Работен стол	Работен стол с ергономична седалка и облегалка, висока облегалка, СРТ механизъм. Плавно регулиране на височината на седалката. Регулиране на височината и наклона на облегалката, с възможност за фиксиране в желана позиция. Регулиране дълбочината на седене. Столът трябва да бъде с висококачествена антистатична дамаска. Дамаска клас С. Максимално тегло на седящия до 130 кг.	100	<p>Брой: 100 бр. Производител: „Биттел“ ЕООД Работен стол с ергономична седалка и облегалка, висока облегалка, СРТ механизъм. Плавно регулиране на височината на седалката. Регулиране на височината и наклона на облегалката, с възможност за фиксиране в желана позиция. Регулиране дълбочината на седене. Столът трябва да бъде с висококачествена антистатична дамаска. Дамаска клас С. Максимално тегло на седящия до 130 кг. Почистват се безпроблемно и не изменят цвета си.</p>

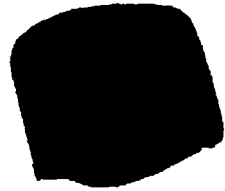

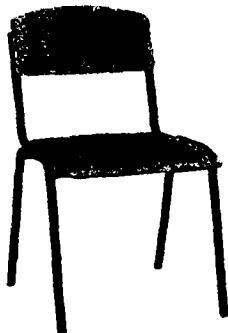

4	Резервна облегалка за посетителски стол	Облегалка за посетителски стол. Пластмасов капак. Дунапрен и дамаска клас С -5 см.	50	<p>Брой: 50 бр. Производител: „Биттел“ ЕООД Резервна облегалка за посетителски стол. Пластмасов капак. Дунапрен и дамаска клас С -5 см. Почистват се безпроблемно и не изменят цвета си.</p> 
5	Резервна седалка за посетителски стол	Седалка за посетителски стол. Пластмасови капак, подложка ПДЧ 5 см. Дунапрен и дамаска клас С.	50	<p>Брой: 50 бр. Производител: „Биттел“ ЕООД Резервна седалка за посетителски стол. Пластмасови капак, подложка ПДЧ 5 см. Дунапрен и дамаска клас С. Почистват се безпроблемно и не изменят цвета си.</p> 
6	Стол ученически усилен височина 46 см	Размер: седалка 40/45/1,2 см, облегалка 23/40/1.2 см. Конструкция от стоманена тръба минимум ф 25x1,8 мм. Усилен с допълнителни напречни тръби. Конструкция от 6 метални тръбни елемента. Цветно покритие с прахова	500	<p>Брой: 500 бр Производител: “НАД ДИЗАЙН” ЕООД Стол ученически усилен височина 46 см. Размер: седалка 40/45/1,2 см, облегалка 23/40/1,2 см. Конструкция от стоманена тръба ф 25x1,8 мм. Усилен с допълнителни напречни тръби. Конструкция от 6 метални тръбни елемента. Цветно покритие с</p>

		<p>черна боя. Седалка и облегалка защитени с еколак на водна основа. Седалка и облегалка захванати с по 4 броя коларски болта 6 мм., със скрита гайка против лесно развиване. Пластмасови тапи на краката. Седалка и облегалка с анатомични повърхности.</p>		<p>прахова черна боя. Седалка и облегалка защитени с еколак на водна основа. Седалка и облегалка захванати с по 4 броя коларски болта 6 мм., със скрита гайка против лесно развиване. Пластмасови тапи на краката. Седалка и облегалка с анатомични повърхности. Почистват се безпроблемно и не изменят цвета си.</p>
				
7	Мениджърски стол	<p>Мениджърски стол. Материал: еко кожа. Размери цяло изделие: 64/66/108-118 см. Дълбочина седалка: 50 см; Височина седалка: 46-56 см; Дължина облегалка: 62 см. База: хром. Подлакътник хром и кожа Газов амортизатор, коригиране височина, люлееща функция Максимално натоварване : 130 кг. В разглобен вид, с инструкция за монтаж Опаковка размер (см) - 72x28x58; Тегло: 18кг.</p>	50	<p>Брой: 50 бр. Производител: „Бител“ ЕООД Мениджърски стол. Материал: еко кожа. Размери цяло изделие: 64/66/108-118 см. Дълбочина седалка: 50 см; Височина седалка: 46-56 см; Дължина облегалка: 62 см. База: хром. Подлакътник хром и кожа. Газов амортизатор, коригиране височина, люлееща функция. Максимално натоварване: 130 кг. В разглобен вид, с инструкция за монтаж. Опаковка размер (см) - 72x28x58; Тегло: 18кг. Почистват се безпроблемно и не изменят цвета си.</p>
8	Мениджърски	Синхронен SELF механизъм	50	<p>Брой: 50 бр.</p>

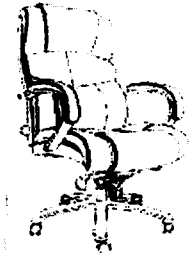
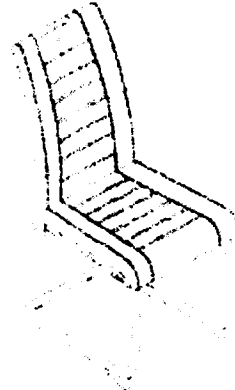
	ергономичен стол	Осигурява синхронно движение на облегалката спрямо седалката в съотношение 3:1. Заклучване на наклона в 3 позиции. Антишок функция – предпазна седащия при преминаване от една позиция в друга. Автоматично саморегулиране силата на синхронно движение според теглото на седащия в диапазон от 50 кг до 130 кг. Регулиране височината на облегалката в диапазон до 60 мм. Кръстачката от полиамидна основа. Подлакътници – регулируеми ДАМАСКА. Облегалка мрежа ОН.		<p>Производител: „Биттел“ ЕООД Мениджърски ергономичен стол. Синхронен SELF механизъм. Осигурява синхронно движение на облегалката спрямо седалката в съотношение 3:1. Заклучване на наклона в 3 позиции. Антишок функция – предпазна седащия при преминаване от една позиция в друга. Автоматично саморегулиране силата на синхронно движение според теглото на седащия в диапазон от 50 кг до 130 кг. Регулиране височината на облегалката в диапазон до 60 мм. Кръстачката от полиамидна основа. Подлакътници – регулируеми ДАМАСКА. Облегалка мрежа ОН. Почистват се безпроблемно и не изменят цвета си.</p> 
9	Президентски стол за натоварване до 160 кг	Заклучване в позиция. Стол президентски. Материал естествена кожа. Тип механизъм с функция за люлеене или фиксиране в изправена позиция. База хром, Подлакътници хром и естествена кожа. Газов амортисьор. Заклучване в позиции. Лумбална опора. Цялостна височина 11 - 128 см. Ширина 72 см Дълбочина 84 см. Височина на седалката от земята 52 - 62 см Дължина на облегалка 67 см. Натоварване 160 кг.	30	<p>Брой: 30 бр. Производител: „Биттел“ ЕООД Президентски стол за натоварване до 160 кг. Заклучване в позиция. Материал естествена кожа. Тип механизъм с функция за люлеене или фиксиране в изправена позиция. База хром, Подлакътници хром и естествена кожа. Газов амортисьор. Заклучване в позиции. Лумбална опора. Цялостна височина 11 - 128 см. Ширина 72 см Дълбочина 84 см. Височина на седалката от земята 52 - 62 см Дължина на облегалка 67 см. Натоварване 160 кг. Почистват се безпроблемно и не изменят цвета си.</p>

				
10	Трапезен стол	Трапезен стол. Материал дамаска. Крака неръждаема стомана. Ширина 43 см., дълб. 58 см., височина 99 см., Размери на седалката ширина 43 см. Дълбочина 44 см. Височина 46 см. Дължина на облегалка 53 см., макс. Натоварване 140 кг. Конструкция от стоманена тръба минимум ф 25x1,8 мм. Усилен с допълнителни напречни тръби. Цветно покритие с прахова черна боя.	30	<p>Брой: 30 бр. Производител: „Биттел“ ЕООД Трапезен стол. Материал дамаска. Крака неръждаема стомана. Ширина 43 см., дълб. 58 см., височина 99 см., Размери на седалката ширина 43 см. Дълбочина 44 см. Височина 46 см. Дължина на облегалка 53 см., макс. Натоварване 140 кг. Конструкция от стоманена тръба ф 25x1,8 мм. Усилен с допълнителни напречни тръби. Цветно покритие с прахова черна боя. Почистват се безпроблемно и не изменят цвета си.</p> 
11	Трапезен стол	Стол трапезен. Конструкция масив бук дърво. Седалка дамаска, дунапен 5 см.. Ширина 45 см., дълбочина 51 см., височина 96 см., Размери на седалка 43/45 см. Височина на седалка от земя 47 см. Дължина на облегалка 49 см. Максимално натоварване 120 кг.	50	<p>Брой: 50 бр. Производител: „Биттел“ ЕООД Трапезен стол. Конструкция масив бук дърво. Седалка дамаска, дунапен 5 см. Ширина 45 см., дълбочина 51 см., височина 96 см. Размери на седалка 43/45 см. Височина на седалка от земя 47 см. Дължина на облегалка 49 см. Максимално натоварване 120 кг. Почистват се безпроблемно и не изменят цвета си.</p>

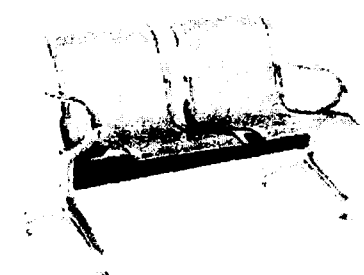
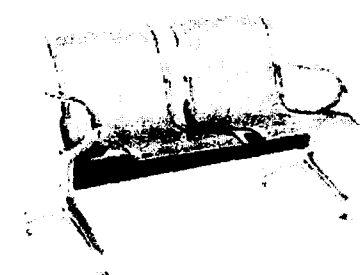

12	Трапезен стол	<p>Стол трапезен. Конструкция масив бук дърво. Седалка дамаска, дунапен 5 см.. Ширина 45 см., дълбочина 54 см., височина 99 см., Размери на седалка 44/45 см. Височина на седалка от земя 49 см. Дължина на облегалка 50 см. Максимално натоварване 120 кг.</p>	50	<p>Брой: 50 бр. Производител: „Биттел“ ЕООД Трапезен стол. Конструкция масив бук дърво. Седалка дамаска, дунапен 5 см.. Ширина 45 см., дълбочина 54 см., височина 99 см., Размери на седалка 44/45 см. Височина на седалка от земя 49 см. Дължина на облегалка 50 см. Максимално натоварване 120 кг. Почистват се безпроблемно и не изменят цвета си.</p>
13	Градински стол с подлакътници	<p>Градински стол. Материал полипропилен. Възможност за стифиране. Височина 84 см. Дълбочина 58 см. Ширина 58 см., Максимално натоварване 120 кг.</p>	50	<p>Брой: 50 бр. Производител: „Биттел“ ЕООД Градински стол с подлакътници. Материал полипропилен. Възможност за стифиране. Височина 84 см. Дълбочина 58 см. Ширина 58 см. Максимално натоварване 120 кг. Почистват се безпроблемно и не изменят цвета си.</p>

				
14	Конферентен стол със сгъваема масичка тип таблет	Конферентен стол със сгъваема масичка модел сгъваема масичка (таблет), изработена от шпертплат - лява или дясна тапицирана седалка и облегалка в дамаска - избор на цветове подлакътници с дървени падове хромирана метална рамка многофункционален стол подходящ за конферентни и учебни зали.	50	<p>Брой: 50 бр. Производител: „Биттел“ ЕООД Конферентен стол със сгъваема масичка тип таблет модел сгъваема масичка (таблет), изработена от шпертплат - лява или дясна. Тапицирана седалка и облегалка в дамаска - избор на цветове подлакътници с дървени падове хромирана метална рамка. Многофункционален стол подходящ за конферентни и учебни зали. Почистват се безпроблемно и не изменят цвета си.</p> 
15	Пейка посетителска 4 места	Пейка изработена от висококачествена ламарина, перфорирана за по-добър дизайн, с хромирани подлакътници, крака и лисни на седалките. Регулируеми крачета. С възможност за закрепяне към твърда повърхност. Дължина - 2400 мм. Дълбочина - 680 мм Височина - 800 мм.	50	<p>Брой: 50 бр. Производител: „Ника България“ ЕООД Пейка посетителска - 4 места. Пейка изработена от висококачествена ламарина, перфорирана за по-добър дизайн, с хромирани подлакътници, крака и лисни на седалките. Регулируеми крачета. С възможност за закрепяне към твърда повърхност. Дължина - 2400 мм. Дълбочина - 680 мм. Височина - 800 мм. Почистват се безпроблемно и не изменят цвета си.</p>

				
16	Посетителска пейка модел 2 места	<p>Пейка изработена от висококачествена ламарина, перфорирана за по-добър дизайн, с хромирани подлакътници, крака и лисни на седалките. Регулируеми крачета. С възможност за закрепяне към твърда повърхност.</p> <p>Дължина - 1200 мм Дълбочина - 680 мм Височина - 800 мм</p>	50	<p>Брой: 50 бр. Производител: „Ника България“ ЕООД Посетителска пейка - модел 2 места. Пейка изработена от висококачествена ламарина, перфорирана за по-добър дизайн, с хромирани подлакътници, крака и лисни на седалките. Регулируеми крачета. С възможност за закрепяне към твърда повърхност. Дължина - 1200 мм. Дълбочина - 680 мм. Височина - 800 мм. Почистват се безпроблемно и не изменят цвета си.</p> 
17	Посетителска пейка, 5 места	<p>Посетителски пейки със стабилна метална рамка, прахово боядисана в черен цвят. Седалка и облегалка от висококачествена пластмаса клас С. Пластмасови капаци на седалката и облегалката. Възможност за конферентен</p>	20	<p>Брой: 20 бр. Производител: „Ника България“ ЕООД Посетителска пейка - 5 места. Посетителски пейки със стабилна метална рамка, прахово боядисана в черен цвят. Седалка и облегалка от висококачествена пластмаса клас С. Пластмасови капаци на седалката и облегалката. Възможност за конферентен</p> 

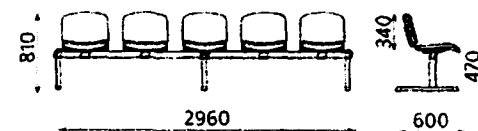
		комплект с масичка за писане. Предпазители на краката за защита на подовите настилки. Избор на цвят на дамаска по каталог и избор на цвят на метал.		комплект с масичка за писане. Предпазители на краката за защита на подовите настилки. Избор на цвят на дамаска по каталог и избор на цвят на метал. Почистват се безпроблемно и не изменят цвета си.
18	Пейка	Стабилна метална конструкция от квадратен профил, прахово – боядисан. Лакирана дървена повърхност за седане, дължина на дъските минимум 1500мм; 4 бр. дъски с дебелина мин. 40мм и ширина минимум 100мм. - обработени с хидроизолационен, безцветен лак. Размер на профилите минимум – 40/40/2 мм Възможност за избор на цвят по RAL /стандарт/ Дължина на пейката - 1500 мм, ширина 600мм.; височина 600 мм. Захванати с коларски болта 6 мм., със скрита гайка против лесно развиване.	20	Брой: 20 бр. Производител: „Ника България“ ЕООД Пейка. Стабилна метална конструкция от квадратен профил, прахово – боядисан. Лакирана дървена повърхност за седане, дължина на дъските 1500мм; 4 бр. дъски с дебелина 40мм и ширина 100мм. - обработени с хидроизолационен, безцветен лак. Размер на профилите – 40/40/2 мм. Възможност за избор на цвят по RAL /стандарт/. Дължина на пейката - 1500 мм, ширина 600мм.; височина 600 мм. Захванати с коларски болта 6 мм., със скрита гайка против лесно развиване. Почистват се безпроблемно и не изменят цвета си.

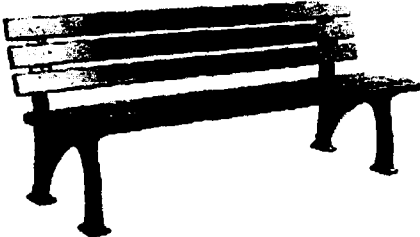

				
19	Пейка за външна употреба	<p>Крака от чугун, прахово боядисване за защита от външно влияние; Дърво: бук с лаково третирано покритие обработена с UV и хидроизолационен лак в широка цвeтова гама, запазващ естествената красота на дървесината против неблагоприятни атмосферни влияния.</p> <p>Шест дървени греди с размери, дължина мин. 2000мм. ширина мин. 150мм. и дебелина мин. 30мм. Три на облегалката и три на седалката. Подсилващи профили Захванати с поцинковани стоманени коларски болта 6 мм., със скрита гайка против лесно развиване; Дължина: 1800мм; Височина на седалката мин. 600мм.; широчина на седалката мин. 600 мм. височина на облегалката мин.600мм.</p>	30	<p>Брой: 30 бр. Производител: „Ника България“ ЕООД Пейка за външна употреба. Крака от чугун, прахово боядисване за защита от външно влияние. Дърво: бук с лаково третирано покритие обработена с UV и хидроизолационен лак в широка цвeтова гама, запазващ естествената красота на дървесината против неблагоприятни атмосферни влияния. Шест дървени греди с размери, дължина 2000мм. ширина 150мм. и дебелина 30мм. Три на облегалката и три на седалката. Подсилващи профили. Захванати с поцинковани стоманени коларски болта 6 мм., със скрита гайка против лесно развиване. Дължина: 1800мм; Височина на седалката 600мм.; широчина на седалката 600 мм. Височина на облегалката 600мм. Почистват се безпроблемно и не изменят цвета си.</p>  
20	Пейка бетонна без облегалка	<p>Пейка изработена от два броя армиран фибробетон - мита мозайка, повърхностно обработени с UV и хидроизолационни лакове, предаващи</p>	50	<p>Брой: 50 бр. Производител: „Ника България“ ЕООД Пейка бетонна без облегалка. Изработена от два броя армиран фибробетон - мита мозайка, повърхностно обработени с UV и</p>

		<p>мокър ефект върху бетоново-мозаечното изделие. Три броя иглолистна дървесина-смърч, обработена с UV и хидроизолационен лак в широка цветова гама, запазващ естествената красота на дървесината. Захванати с поцинковани стоманени коларски болта 6 мм., със скрита гайка против лесно развиване; Пейката да е с възможност за анкериране към външни настилки. Здрава бетонна конструкция, подходяща за паркове и градини. Дължина 1900 мм Дълбочина 380 мм Височина 400 мм Тегло 50 кг Цвят на мозайката: кафяв или сив.</p>		<p>хидроизолационни лакове, предаващи мокър ефект върху бетоново-мозаечното изделие. Три броя иглолистна дървесина-смърч, обработена с UV и хидроизолационен лак в широка цветова гама, запазващ естествената красота на дървесината. Захванати с поцинковани стоманени коларски болта 6 мм., със скрита гайка против лесно развиване. Пейката е с възможност за анкериране към външни настилки. Здрава бетонна конструкция, подходяща за паркове и градини. Дължина 1900 мм. Дълбочина 380 мм. Височина 400 мм. Тегло 50 кг. Цвят на мозайката: кафяв или сив. Почистват се безпроблемно и не изменят цвета си.</p>
21	Метален кош на стойка с обем 40 литра	<p>Да е подходящ за външен монтаж. Изработен от ламарина с дебелина 0,8 мм покритие емайл-лак. Към коша да може да се добави пепелник. Обем 40 литра. Стойка на кош от огъната метална тръба минимум ф 3мм с две опорни точки от планки за монтаж към бетон. Височина: 930 мм Диаметър 300 мм Два цвята по избор на Възложителя.</p>	50	<p>Брой: 50 бр. Производител: „Ника България“ ЕООД Метален кош на стойка с обем 40 литра. Подходящ за външен монтаж. Изработен от ламарина с дебелина 0,8 мм покритие емайл-лак. Към коша може да се добави пепелник. Обем 40 литра. Стойка на кош от огъната метална тръба ф 3мм с две опорни точки от планки за монтаж към бетон. Височина: 930 мм. Диаметър 300 мм. Два цвята по избор на Възложителя. Почистват се безпроблемно и не изменят цвета си.</p>



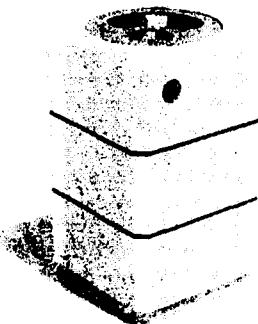

				
22	Бетонен кош	<p>Бетонен кош за отпадъци с капак. Изработен от армиран фибробетон обработен с UV и хидроустойчив лак за камък, който да има висока устойчивост на всякакви външни атмосферни условия. Капакът да е с монтиран пепелник от неръждаема стомана. Вътрешен поцинкован съд.</p> <p>Вариант за избор на цвят на мозайката. Височина 620 мм Ширина 380 мм Дължина 380 мм тегло - 115 кг</p>	50	<p>Брой: 50 бр. Производител: „Ника България“ ЕООД Бетонен кош за отпадъци с капак. Изработен от армиран фибробетон обработен с UV и хидроустойчив лак за камък, който да има висока устойчивост на всякакви външни атмосферни условия. Капакът е с монтиран пепелник от неръждаема стомана. Вътрешен поцинкован съд. Вариант за избор на цвят на мозайката. Височина 620 мм. Ширина 380 мм. Дължина 380 мм. Тегло - 115 кг. Почистват се безпроблемно и не изменят цвета си.</p>
23	Фотьойл	<p>Фотьойл 62/72/82 см. Конструкция ПДЧ – мин. 18 мм, дунапрен 5 см. Метални крачета. Тапицирани с дамаска.</p>	50	<p>Брой: 50 бр. Производител: “НАД ДИЗАЙН” ЕООД Фотьойл с размер 62/72/82 см. Конструкция ПДЧ – 18 мм,</p>



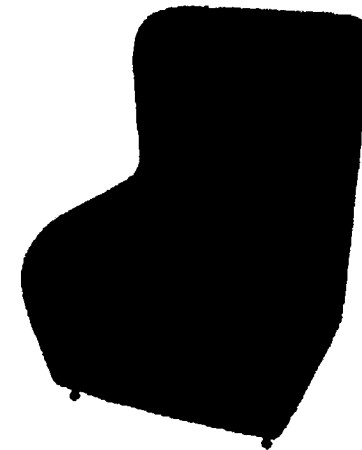

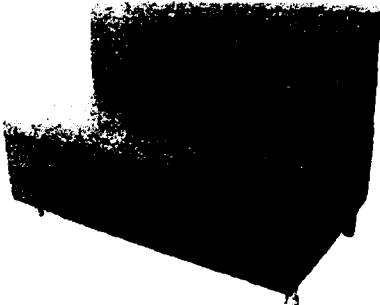
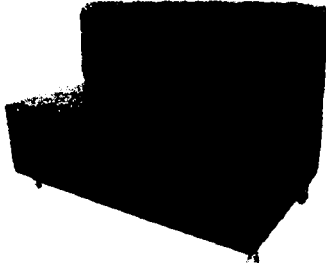
		Възможност за избор на цвят.		дунапен 5 см. Метални крачета. Тапицирани с дамаска. Възможност за избор на цвят. Почистват се безпроблемно и не изменят цвета си.
24	Диван двойка	Диван 182/72/82 см за двама седящи. Конструкция ПДЧ – мин. 18 мм, дунапен 5 см. Метални крачета. Тапицирани с дамаска. Възможност за избор на цвят.	20	<p>Брой: 20 бр.</p> <p>Производител: “НАД ДИЗАЙН” ЕООД</p> <p>Диван двойка. Диван с размери 182/72/82 см за двама седящи. Конструкция ПДЧ – 18 мм, дунапен 5 см. Метални крачета. Тапицирани с дамаска. Възможност за избор на цвят. Почистват се безпроблемно и не изменят цвета си.</p>

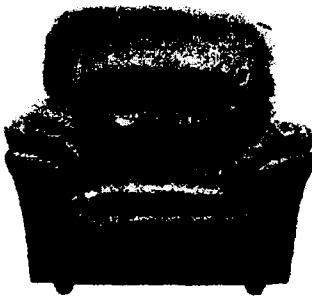

				
25	Диван двойка	Диван 182/72/82 см. Конструкция ПДЧ – мин. 18 мм, дунапен 5 см. Метални крачета. Тапицирани с дамаска. Възможност за избор на цвят.	20	<p>Брой: 20 бр. Производител: “НАД ДИЗАЙН” ЕООД Диван двойка с размери 182/72/82 см. Конструкция ПДЧ – 18 мм, дунапен 5 см. Метални крачета. Тапицирани с дамаска. Възможност за избор на цвят. Почистват се безпроблемно и не изменят цвета си.</p> 
26	Фотьойл	Фотьойл 77/82/92 см. Конструкция ПДЧ – мин. 18 мм, дунапен 10 см. Допълнителни възглавници: За гръб – 1 бр., седалка 1 бр. и подлакътници 2 бр., от дунапен 10 см. Метални крачета. Тапицирани с дамаска.	10	<p>Брой: 10 бр. Производител: “НАД ДИЗАЙН” ЕООД Фотьойл с размери 77/82/92 см. Конструкция ПДЧ – 18 мм, дунапен 10 см. Допълнителни възглавници: За гръб – 1 бр., седалка 1 бр. и подлакътници 2 бр., от дунапен 10 см. Метални крачета. Тапицирани с дамаска. Възможност за избор на цвят.</p>

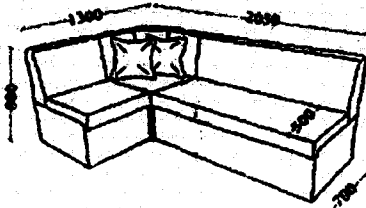
		Възможност за избор на цвят.		Почистват се безпроблемно и не изменят цвета си.
				
27	Диван две места с възглавници	Диван 137/82/92 см за двама седящи. Конструкция ПДЧ – мин. 18 мм, дунапрен 10 см. Допълнителни възглавници: За гръб – 2 бр., седалка 2 бр. и подлакътници 2 бр., от дунапрен 10 см. Метални крачета. Тапицирани с дамаска. Възможност за избор на цвят.	10	Брой: 10 бр. Производител: “НАД ДИЗАЙН” ЕООД Диван две места с възглавници. Диван с размери 137/82/92 см за двама седящи. Конструкция ПДЧ – 18 мм, дунапрен 10 см. Допълнителни възглавници: За гръб – 2 бр., седалка 2 бр. и подлакътници 2 бр., от дунапрен 10 см. Метални крачета. Тапицирани с дамаска. Възможност за избор на цвят. Почистват се безпроблемно и не изменят цвета си.
				
28	Диван три места с възглавници	Диван 192/82/92 см за трима седящи. Конструкция ПДЧ – мин. 18 мм, дунапрен 10 см. Допълнителни възглавници:	10	Брой: 10 бр. Производител: “НАД ДИЗАЙН” ЕООД Диван три места с възглавници. Диван с размери 192/82/92 см за трима седящи. Конструкция ПДЧ – 18 мм, дунапрен 10 см.

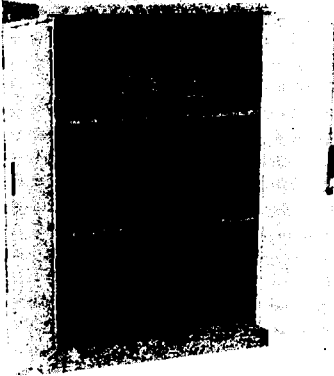
		За гръб – 3 бр., седалка 3 бр. и подлакътници 3 бр., от дунапрен 10 см. Метални крачета. Тапицирани с дамаска. Възможност за избор на цвят.		Допълнителни възглавници: За гръб – 3 бр., седалка 3 бр. и подлакътници 3 бр., от дунапрен 10 см. Метални крачета. Тапицирани с дамаска. Възможност за избор на цвят. Почистват се безпроблемно и не изменят цвета си.
				
29	Кухненски ъгъл	Кухненски ъгъл. Размер 130/205/80 см. Височина на седалката 45 см. Дълбочина 50 см. Тапицерия дамаска и дунапрен 10 см. Конструкция ПДЧ – мин. 18 мм и дървесина. Обособена ракла.	10	Брой: 10 бр. Производител: “НАД ДИЗАЙН” ЕООД Кухненски ъгъл. Размер 130/205/80 см. Височина на седалката 45 см. Дълбочина 50 см. Тапицерия дамаска и дунапрен 10 см. Конструкция ПДЧ – 18 мм и дървесина. Обособена ракла. Почистват се безпроблемно и не изменят цвета си.
				
30	Метален архивен шкаф 2 рафта	Метален шкаф с две метални врати. Четири посочно заключване на вратите. Два ключа с мастер ключ 3 броя рафтове с регулируема височина. Размери: 1300 x 900 x 400 mm	10	Брой: 10 бр. Производител: „Промет-България“ ЕООД Метален архивен шкаф 2 рафта. Метален шкаф с две метални врати. Четирипосочно заключване на вратите. Два ключа с мастер ключ 3 броя рафтове с регулируема височина. Размери:

		Прахово боядисан - цвят сив (RAL 7035), покритие: гладко Стомана с дебелина 0,8 mm		1300 x 900 x 400 mm. Прахово боядисан - цвят сив (RAL 7035), покритие: гладко Стомана с дебелина 0,8 mm. Почистват се безпроблемно и не изменят цвета си.
				
31	Метален архивен шкаф 4 рафта	Метален шкаф с две метални врати Заклучване на вратите. Четири посочно заклучване на вратите 4 броя рафтове с регулируема височина Размери: 1850 / 900 / 400 mm Прахово боядисан - цвят сив (RAL 7035), покритие: гладко Стомана с дебелина 0.8 mm	20	Брой: 20 бр. Производител: „Промет-България“ ЕООД Метален архивен шкаф 4 рафта. Метален шкаф с две метални врати. Заклучване на вратите. Четирипосочно заклучване на вратите. С 4 броя рафтове с регулируема височина. Размери: 1850 / 900 / 400 mm. Прахово боядисан - цвят сив (RAL 7035), покритие: гладко Стомана с дебелина 0.8 mm. Почистват се безпроблемно и не изменят цвета си.
				
32	Метален архивен шкаф 4 врати, 2 стъклени и 2	Метален шкаф с две метални врати и две	10	Брой: 10 бр. Производител: „Промет-България“ ЕООД

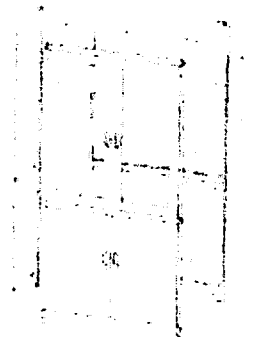
	метални, 3 рафта	<p>врати със стъкло Уникално заключване на двете вратите два комплекта по 2 броя ключове + мастер ключ 3 броя рафтове с регулируема височина Размери: 1850 x 900 x 400 mm Размер на метална врата: 680/420 mm Размер на стъклена врата: 1000/420 mm Прахово боядисан - цвят сив (RAL 7035), покритие: гладко Стомана с дебелина 0,8 mm</p>		<p>Метален архивен шкаф 4 врати, 2 стъклени и 2 метални, 3 рафта. Метален шкаф с две метални врати и две врати със стъкло. Уникално заключване на двете вратите два комплекта по 2 броя ключове + мастер ключ. С 3 броя рафтове с регулируема височина. Размери: 1850 x 900 x 400 mm. Размер на метална врата: 680/420 mm. Размер на стъклена врата: 1000/420 mm. Прахово боядисан - цвят сив (RAL 7035), покритие: гладко Стомана с дебелина 0,8 mm. Почистват се безпроблемно и не изменят цвета си.</p> 
33	Шкаф кардекс 4 чекмеджета	<p>Единичен кардекс, четири чекмеджета. Централно заключване на чекмеджетата 4 броя чекмеджета за висящи папки А4 Размери: 1340 x 460 x 620 mm Прахово боядисан - цвят сив (RAL 7035), покритие: гладко Стомана с дебелина 0,8 mm</p>	10	<p>Брой: 10 бр. Производител: „Промет-България“ ЕООД Шкаф кардекс 4 чекмеджета. Единичен кардекс с четири чекмеджета. Централно заключване на чекмеджетата. С 4 броя чекмеджета за висящи папки А4. Размери: 1340 x 460 x 620 mm. Прахово боядисан - цвят сив (RAL 7035), покритие: гладко Стомана с дебелина 0,8 mm. Почистват се безпроблемно и не изменят цвета си.</p>

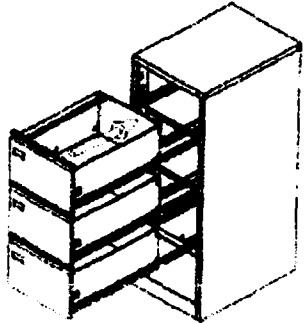
				
34	Шкаф кардекс 4 двойни	<p>Двоен кардекс, четири чекмеджета Уникално централно заключване на чекмеджетата 4 броя чекмеджета за висящи папки А4 Размери: 1340 x 450 x 900 mm Прахово боядисан - цвят сив (RAL 7035), покритие: гладко Стомана с дебелина 0,8 mm</p>	10	<p>Брой: 10 бр. Производител: „Промет-България“ ЕООД Шкаф кардекс 4 двойни. Двоен кардекс с четири чекмеджета. Уникално централно заключване на чекмеджетата. С 4 броя чекмеджета за висящи папки А4 Размери: 1340 x 450 x 900 mm. Прахово боядисан - цвят сив (RAL 7035), покритие: гладко Стомана с дебелина 0,8 mm. Почистват се безпроблемно и не изменят цвета си.</p>
35	Метален гардероб 3 врати	<p>Метален гардероб с три метални врати Заключване, уникално за всяка врата 2 ключа + мастер ключ 3 броя рафтове - по един за всяка врата Тръба за закачалки Вентилационен отвор Размери: 1850 / 900/ 450 mm Прахово боядисан - цвят сив (RAL 7035), покритие: гладко Стомана с дебелина 0,8</p>	10	<p>Брой: 10 бр. Производител: „Промет-България“ ЕООД Метален гардероб с три метални врати. Заключване, уникално за всяка врата 2 ключа + мастер ключ 3 броя рафтове - по един за всяка врата. Тръба за закачалки. Вентилационен отвор. Размери: 1850 / 900/ 450 mm. Прахово боядисан - цвят сив (RAL 7035), покритие: гладко Стомана с дебелина 0,8 mm. Почистват се безпроблемно и не изменят цвета си.</p>

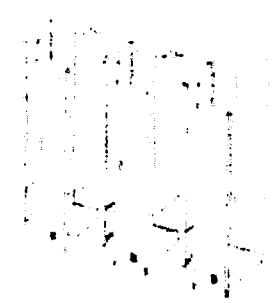
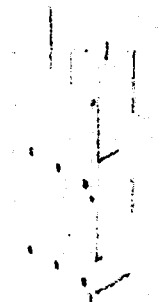
		mm		
36	Метален гардероб 6 врати	<p>Метален гардероб с шест метални врати Заключване, уникално за всяка врата + мастер ключ 6 броя рафтове - по един за гардероб Тръба за закачалки Вентилационен отвор Размери: 1850 x 900 x 450 mm Размери отделение: 850 x 270 x 410 mm Прахово боядисан - цвят сив (RAL 7035), покритие: гладко Стомана с дебелина 0,8 mm</p>	10	<p>Брой: 10 бр. Производител: „Промет-България“ ЕООД Метален гардероб с шест метални врати. Заключване, уникално за всяка врата + мастер ключ. С 6 броя рафтове - по един за гардероб. Тръба за закачалки. Вентилационен отвор. Размери: 1850 x 900 x 450 mm. Размери отделение: 850 x 270 x 410 mm. Прахово боядисан - цвят сив (RAL 7035), покритие: гладко Стомана с дебелина 0,8 mm. Почистват се безпроблемно и не изменят цвета си.</p> 
37	Метален гардероб 9 врати	<p>Метален гардероб с девет метални врати Заключване, уникално за всяка врата, комплект 2 броя + мастер ключ. Вентилационен отвор Размери: 1850 x 900 x 450 mm Размери отделение: 550 x 270 x 420 mm</p>	10	<p>Брой: 10 бр. Производител: „Промет-България“ ЕООД Метален гардероб с девет метални врати. Заключване, уникално за всяка врата, комплект 2 броя + мастер ключ. Вентилационен отвор. Размери: 1850 x 900 x 450 mm. Размери отделение: 550 x 270 x 420 mm. Прахово боядисан - цвят сив (RAL 7035),</p>

		Прахово боядисан - цвят сив (RAL 7035), покритие: гладко Стомана с дебелина 0,6 mm		покритие: гладко Стомана с дебелина 0,6 mm. Почистват се безпроблемно и не изменят цвета си.
38	Метален гардероб 18 врати	Метален шкаф с осемнадесет метални врати Уникално заключване на всяка врата 2 ключа за всяка + мастер ключ. Вентилационен отвор. Размери: 1800 / 900 / 400 mm. Прахово боядисан - цвят сив (RAL 7035) Покритие: грапаво - шагрен Стомана с дебелина 0,8 mm	10	Брой: 10 бр. Производител: „Промет-България“ ЕООД Метален гардероб с осемнадесет метални врати. Уникално заключване на всяка врата 2 ключа за всяка + мастер ключ. Вентилационен отвор. Размери: 1800 / 900 / 400 mm. Прахово боядисан - цвят сив (RAL 7035) Покритие: грапаво - шагрен Стомана с дебелина 0,8 mm. Почистват се безпроблемно и не изменят цвета си.
39	Маса ученическа двуместна	Размер на плота 120/55 см, височина 75 см. Горен плот мин. 25 мм, ЛПДЧ с 2 мм конт. Основа метална, прахово боядисана	70	Брой: 70 бр. Производител: “НАД ДИЗАЙН” ЕООД Маса ученическа двуместна. Размер на плота 120/55 см,

		<p>черен цвят. Предна царга 112/42 см. 18 мм, рафт под плот – 32/112 см. 18 мм Възможност за избор на цвят. Метална конструкция от правоъгълен профил с размери 30/18 мм Горен плот захванат с болтове за скрит монтаж. Предна царга и рафт захванати с по 4 броя коларски болта 6 мм., със скрита гайка против лесно развиване. Пластмасови тапи на краката.</p>		<p>височина 75 см. Горен плот 25 мм, ЛПДЧ с 2 мм кант. Основа метална, прахово боядисана черен цвят. Предна царга 112/42 см. 18 мм, рафт под плот – 32/112 см. 18 мм. Възможност за избор на цвят. Метална конструкция от правоъгълен профил с размери 30/18 мм. Горен плот захванат с болтове за скрит монтаж. Предна царга и рафт захванати с по 4 броя коларски болта 6 мм. със скрита гайка против лесно развиване. Пластмасови тапи на краката. Почистват се безпроблемно и не изменят цвета си.</p>
40	Маса ученическа триместна	<p>Размер на плота 180/55 см, височина 75 см. Горен плот мин. 25 мм, ЛПДЧ с 2 мм кант. Основа метална, прахово боядисана черен цвят. Предна царга 175/42 см. 18 мм, рафт под плот – 32/172 см. 18 мм Възможност за избор на цвят Метална конструкция от правоъгълен профил с размери 30/18 мм Горен плот захванат с болтове за скрит монтаж. Предна царга и рафт захванати с по 4 броя коларски болта 6 мм., със скрита гайка против лесно развиване. Пластмасови тапи на краката.</p>	50	<p>Брой: 50 бр. Производител: “НАД ДИЗАЙН” ЕООД Маса ученическа триместна. Размер на плота 180/55 см, височина 75 см. Горен плот 25 мм, ЛПДЧ с 2 мм кант. Основа метална, прахово боядисана черен цвят. Предна царга 175/42 см 18 мм, рафт под плот – 32/172 см. 18 мм. Възможност за избор на цвят. Метална конструкция от правоъгълен профил с размери 30/18 мм. Горен плот захванат с болтове за скрит монтаж. Предна царга и рафт захванати с по 4 броя коларски болта 6 мм. със скрита гайка против лесно развиване. Пластмасови тапи на краката. Почистват се безпроблемно и не изменят цвета си.</p>

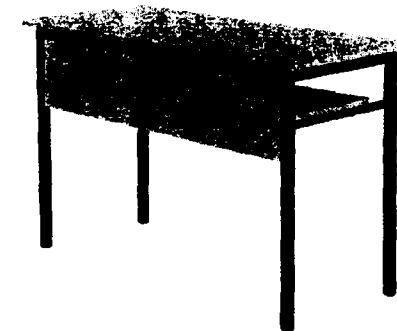

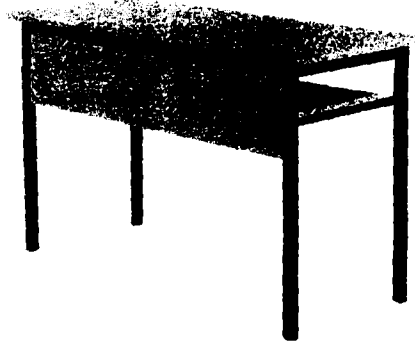
				
41	Бюро преподавателско	<p>Размер: 130/55/75 см. Изработени са от ЛПДЧ с дебелина мин. 25 мм на плота и мин. 18 мм на корпуса, цвят по избор. Кант ABS мин. 2 мм на работния плот на бюрото и мин. 0,8 мм на корпуса. Стъпки, в черен цвят на краката. Предпазна царга 40 см.</p>	150	<p>Брой: 150 бр. Производител: “НАД ДИЗАЙН” ЕООД Бюро преподавателско с размер: 130/55/75 см. Изработено от ЛПДЧ с дебелина 25 мм на плота и 18 мм на корпуса, цвят по избор. Кант ABS 2 мм на работния плот на бюрото и 0,8 мм на корпуса. Стъпки, в черен цвят на краката. Предпазна царга 40 см. Почистват се безпроблемно и не изменят цвета си.</p>
42	Контейнер 3 чекмеджета	<p>Контейнер с три чекмеджета. Размер на контейнера 41/45/55 см. Изработени са от ЛПДЧ с дебелина от 18 мм, цвят по избор. Кант ABS 2 мм на тавана на контейнера и челата на чекмеджетата и 0,8 мм на останалите детайли. Метални дръжки, метални ролкови водачи на чекмеджетата, метални крепежни елементи, четири свободно движещи се силиконови колела с метален корпус.</p>	60	<p>Брой: 60 бр. Производител: “НАД ДИЗАЙН” ЕООД Контейнер с три чекмеджета. Размер на контейнера 41/45/55 см. Изработен от ЛПДЧ с дебелина от 18 мм, цвят по избор. Кант ABS 2 мм на тавана на контейнера и челата на чекмеджетата и 0,8 мм на останалите детайли. Метални дръжки, метални ролкови водачи на чекмеджетата, метални крепежни елементи, четири свободно движещи се силиконови колела с метален корпус. Почистват се безпроблемно и не изменят цвета си.</p>

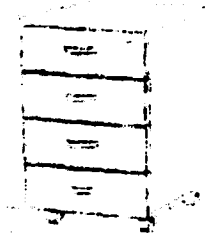
				
43	Контейнер 4 чекмеджета	Контейнер с четири чекмеджета. Размер на контейнера 41/45/70 см. Изработени са от ЛПДЧ с дебелина от 18 мм, цвят по избор. Кант ABS 2 мм на тавана на контейнера и челата на чекмеджетата и 0,8 мм на останалите детайли. Метални дръжки, метални ролкови водачи на чекмеджетата, метални крепежни елементи, четири свободно движещи се силиконови колела с метален корпус.	60	<p>Брой: 60 бр. Производител: "НАД ДИЗАЙН" ЕООД Контейнер с четири чекмеджета. Размер на контейнера 41/45/70 см. Изработен от ЛПДЧ с дебелина от 18 мм, цвят по избор. Кант ABS 2 мм на тавана на контейнера и челата на чекмеджетата и 0,8 мм на останалите детайли. Метални дръжки, метални ролкови водачи на чекмеджетата, метални крепежни елементи, четири свободно движещи се силиконови колела с метален корпус. Почистват се безпроблемно и не изменят цвета си.</p> 
44	Шкаф без врати	Шкаф без врати. Размер 750/380/1900 мм. Изработени от ЛПДЧ с дебелина 18 мм, цвят по избор. Кант ABS 0,8 мм. Четири рафта, пет междурафтия. Крачета	50	<p>Брой: 50 бр. Производител: "НАД ДИЗАЙН" ЕООД Шкаф без врати с размер 750/380/1900 мм. Изработен от ЛПДЧ с дебелина 18 мм, цвят по избор. Кант ABS 0,8 мм. Четири</p>

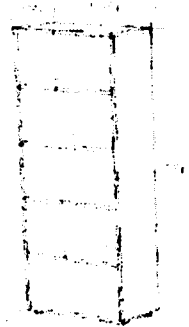
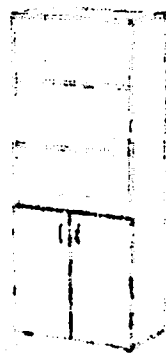
		регулируеми PVC 30 мм		<p>рафта, пет междурафтия. Крачета регулируеми PVC 30 мм. Почистват се безпроблемно и не изменят цвета си.</p> 
45	Шкаф 2/5 врати	Шкаф с 2/5 врати. Размер 750/380/1900 мм. Изработени от ЛПДЧ с дебелина мин. 18 мм, цвят по избор. Кант ABS мин. 2 мм на вратите и мин. 0.8мм на корпуса. Четири рафта, пет междурафтия. Крачета регулируеми PVC 30 мм Две врати, метални панти, метални дръжки 2 броя.	30	<p>Брой: 30 бр. Производител: "НАД ДИЗАЙН" ЕООД Шкаф с 2/5 врати. Размер 750/380/1900 мм. Изработен от ЛПДЧ с дебелина 18 мм, цвят по избор. Кант ABS 2 мм на вратите и 0.8мм на корпуса. Четири рафта, пет междурафтия. Крачета регулируеми PVC 30 мм. Две врати, метални панти, метални дръжки 2 броя. Почистват се безпроблемно и не изменят цвета си.</p> 

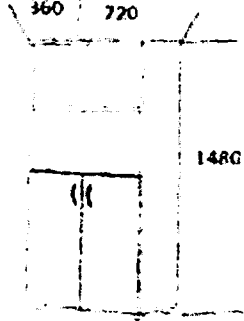
46	Шкаф с 3/5 врати	Шкаф с 2/4 врати. Размер 750/380/1480 мм. Изработени от ЛПДЧ с дебелина мин. 18 мм, цвят по избор. Кант ABS мин.2 мм на вратите и мин.0.8мм на корпуса, три рафта, четири междурафтия. Крачета регулируеми PVC 30 мм Две врати, метални панти, метални дръжки 2 броя.	10	<p>Брой: 10 бр. Производител: "НАД ДИЗАЙН" ЕООД Шкаф с 3/5 врати. Шкаф с 2/4 врати. Размер 750/380/1480 мм. Изработен от ЛПДЧ с дебелина 18 мм, цвят по избор. Кант ABS 2 мм на вратите и 0.8мм на корпуса, три рафта, четири междурафтия. Крачета регулируеми PVC 30 мм. Две врати, метални панти, метални дръжки 2 броя. Почистват се безпроблемно и не изменят цвета си.</p> 
47	Шкаф с цели врати	Шкаф с цели врати. Размер 750/380/1900 мм. Изработени от ЛПДЧ с дебелина 18 мм, цвят по избор. Кант ABS 2 мм. На вратите и 0.8мм на корпуса. Четири рафта, пет междурафтия. Крачета регулируеми PVC 30 мм Две врати, метални панти, метални дръжки 2 броя.	30	<p>Брой: 30 бр. Производител: "НАД ДИЗАЙН" ЕООД Шкаф с цели врати. Размер 750/380/1900 мм. Изработен от ЛПДЧ с дебелина 18 мм, цвят по избор. Кант ABS 2 мм. На вратите и 0.8мм на корпуса. Четири рафта, пет междурафтия. Крачета регулируеми PVC 30 мм. Две врати, метални панти, метални дръжки 2 броя. Почистват се безпроблемно и не изменят цвета си.</p>

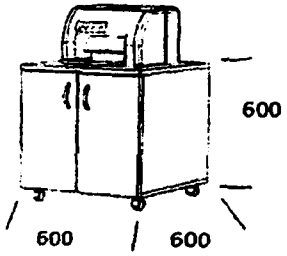
48	Шкаф с 2 врати	Шкаф с 2 врати. Размер 600/600/600 мм. Изработени от ЛПДЧ с дебелина мин. 18 мм, цвят по избор. Кант ABS 2 мм на вратите и мин. 0.8мм на корпуса, един рафт, две междурафтия. Свободно въртящи се колела. Две врати, метални панти, метални дръжки 2 броя.	30	<p>Брой: 30 бр. Производител: "НАД ДИЗАЙН" ЕООД Шкаф с 2 врати. Размер 600/600/600 мм. Изработен от ЛПДЧ с дебелина 18 мм, цвят по избор. Кант ABS 2 мм на вратите и 0.8мм на корпуса, един рафт, две междурафтия. Свободно въртящи се колела. Две врати, метални панти, метални дръжки 2 броя. Почистват се безпроблемно и не изменят цвета си.</p> <p>НА КОЛЕЛА ЗА ПРИНТЕР С 2 ВРАТИ</p> 
49	Шкаф Кухня с умивалник	Шкаф Кухня. Размер 850/600/900 мм Изработени от ЛПДЧ с дебелина 18 мм, цвят по избор. Кант ABS 2 мм. на вратите	10	<p>Брой: 10 бр. Производител: "НАД ДИЗАЙН" ЕООД Шкаф Кухня с умивалник. Размер 850/600/900 мм. Изработен от</p>

		и 0,8мм на корпуса. Кухненски плот 38 мм. Един рафт, две междурафтия. Две врати, метални панти, метални дръжки. Крачета метални, регулируеми 100 мм Умивалник от неръждаема стомана 40/40/20 см Батерия с керамична глава за вграждане в плота. Гофриран сифон.		ЛПДЧ с дебелина 18 мм, цвят по избор. Кант ABS 2 мм. на вратите и 0,8мм на корпуса. Кухненски плот 38 мм. Един рафт, две междурафтия. Две врати, метални панти, метални дръжки. Крачета метални, регулируеми 100 мм. Умивалник от неръждаема стомана 40/40/20 см. Батерия с керамична глава за вграждане в плота. Гофриран сифон. Почистват се безпроблемно и не изменят цвета си.
50	Шкаф Кухня	Шкаф Кухня. Размер 450/600/900 мм Изработени от ЛПДЧ с дебелина 18 мм, цвят по избор. Кант ABS 2 мм на вратите и 0.8мм на корпуса. Кухненски плот 38 мм. Един рафт, две междурафтия. Една вратичка, метални панти, метална дръжка. Крачета метални регулируеми 100 мм	20	Брой: 20 бр. Производител: "НАД ДИЗАЙН" ЕООД Шкаф Кухня. Размер 450/600/900 мм. Изработен от ЛПДЧ с дебелина 18 мм, цвят по избор. Кант ABS 2 мм на вратите и 0.8мм на корпуса. Кухненски плот 38 мм. Един рафт, две междурафтия. Една вратичка, метални панти, метална дръжка. Крачета метални регулируеми 100 мм. Почистват се безпроблемно и не изменят цвета си.

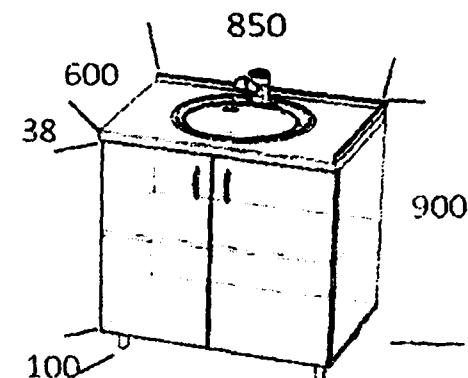

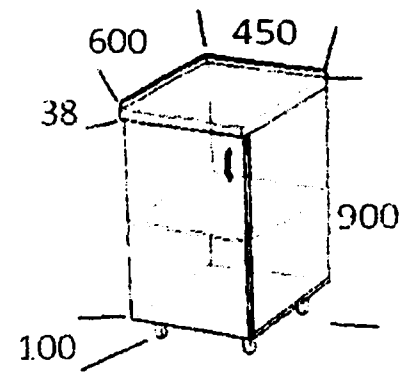
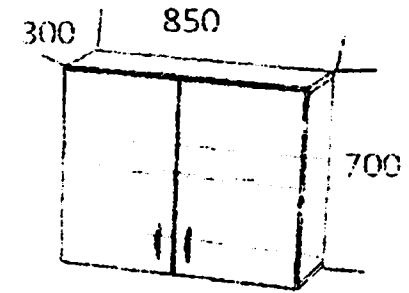
				
51	Шкаф Кухня	<p>Шкаф Кухня. Размер 850/300/700 мм Изработени от ЛПДЧ с дебелина ,мин. 18 мм, цвят по избор. Кант ABS мин.2 мм на вратите и мин.0.8мм на корпуса. Един рафт, две междурафтия. I Две вратички, метални панти, метални дръжки, анкери за монтаж на стена.</p>	10	<p>Брой: 10 бр. Производител: “НАД ДИЗАЙН” ЕООД Шкаф Кухня. Размер 850/300/700 мм. Изработен от ЛПДЧ с дебелина 18 мм, цвят по избор. Кант ABS 2 мм на вратите и 0.8мм на корпуса. Един рафт, две междурафтия. Две вратички, метални панти, метални дръжки, анкери за монтаж на стена. Почистват се безпроблемно и не изменят цвета си.</p> 
52	Шкаф Кухня	<p>Шкаф Кухня. Размер 700/450/300 мм Изработени от ЛПДЧ с дебелина мин. 18 мм, цвят по избор. Кант ABS 2 мм на вратите и мин.0,8мм на корпуса. Един рафт, две междурафтия. Една вратичка, метални панти, метална дръжка, анкери</p>	20	<p>Брой: 20 бр. Производител: “НАД ДИЗАЙН” ЕООД Шкаф Кухня. Размер 700/450/300 мм. Изработен от ЛПДЧ с дебелина 18 мм, цвят по избор. Кант ABS 2 мм на вратите и 0,8мм на корпуса. Един рафт, две междурафтия. Една вратичка, метални панти, метална дръжка, анкери за монтаж на стена.</p>

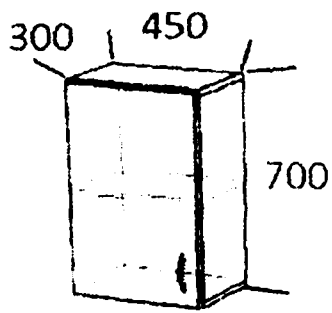
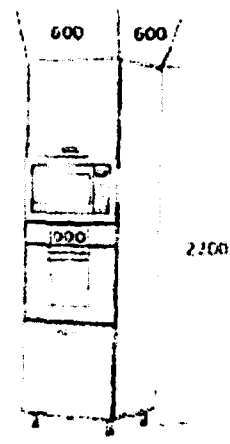

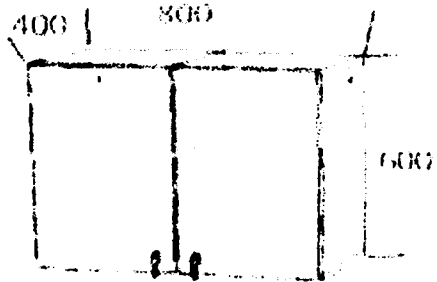
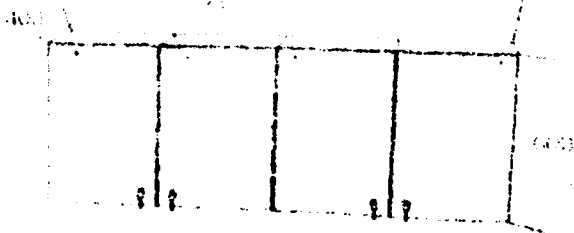
		за монтаж на стена.		Почистват се безпроблемно и не изменят цвета си.
				
53	Шкаф Кухня	Шкаф Кухня. Размер 2200/600/600 мм Изработени от ЛПДЧ с дебелина 18 мм, цвят по избор. Кант ABS мин. 2 мм на вратите и мин. 0,8 мм на корпуса. Две врати, две ниши за вграждане на уреди метални панти, метални дръжки два броя. Крачета метални, регулируеми 100 мм.	10	<p>Брой: 10 бр. Производител: "НАД ДИЗАЙН" ЕООД Шкаф Кухня. Размер 2200/600/600 мм. Изработен от ЛПДЧ с дебелина 18 мм, цвят по избор. Кант ABS мин. 2 мм на вратите и 0,8 мм на корпуса. Две врати, две ниши за вграждане на уреди метални панти, метални дръжки два броя. Крачета метални, регулируеми 100 мм. Почистват се безпроблемно и не изменят цвета си.</p> 
54	Шкаф басейн	Шкаф за басейн издържащ на агресивна	10	Брой: 10 бр.

		<p>влажна среда. 800/400/600 мм. Материал PVC плоскости.-мин.14мм. Метални панти неръждавейка, Две ключалки всяка с два ключа и мастер ключ, анкери или дюбели за закрепване. Две плътни врати, две междурафтия. Монтаж на метална стойка или на стена</p>		<p>Производител: „Мегадом” ООД Шкаф за басейн издържащ на агресивна влажна среда. Размер 800/400/600 мм. Материал PVC плоскости 14мм. Метални панти неръждавейка. Две ключалки всяка с два ключа и мастер ключ, анкери или дюбели за закрепване. Две плътни врати, две междурафтия. Монтаж на метална стойка или на стена. Почистват се безпроблемно и не изменят цвета си.</p> 
55	Шкаф басейн	<p>Шкаф за басейн издържащ на агресивна влажна среда. Размер 1600/400/600 мм. Материал PVC плоскости. мин.-14мм. Метални панти неръждавейка, Четири ключалки всяка с два ключа и мастер ключ, анкери или дюбели за закрепване. Четири плътни врати, четири междурафтия. Монтаж на метална стойка или на стена.</p>	10	<p>Брой: 10 бр. Производител: „Мегадом” ООД Шкаф за басейн издържащ на агресивна влажна среда. Размер 1600/400/600 мм. Материал PVC плоскости - 14мм. Метални панти неръждавейка, Четири ключалки всяка с два ключа и мастер ключ, анкери или дюбели за закрепване. Четири плътни врати, четири междурафтия. Монтаж на метална стойка или на стена. Почистват се безпроблемно и не изменят цвета си.</p> 
56	Шкаф басейн	<p>Шкаф за басейн издържащ на агресивна влажна среда. Размер 400/400/600 мм.</p>	10	<p>Брой: 10 бр. Производител: „Мегадом” ООД Шкаф за басейн издържащ на агресивна влажна среда. Размер</p>

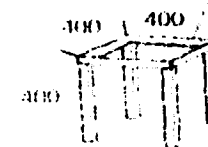
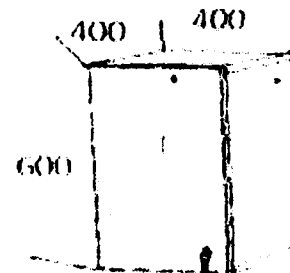
		<p>Материал PVC плоскости.мин.~14мм. Метални панци неръждавейка, Две ключалки всяка с два ключа и мастер ключ, анкери или дюбели за закрепване. Две плътни врати, две междуратия. Монтаж на метална стойка.или на стена.</p>		<p>400/400/600 мм. Материал PVC плоскости 14мм. Метални панци неръждавейка. Две ключалки всяка с два ключа и мастер ключ, анкери или дюбели за закрепване. Две плътни врати, две междуратия. Монтаж на метална стойка.или на стена. Почистват се безпроблемно и не изменят цвета си.</p>
57	Метална стойка	<p>Метална стойка. Размер 400/400/400 мм. Винкел 30/30/3 мм и крака, профил 40/40/2 мм. Водоустойчиво полиестерно покритие. Цвет по RAL по избор.</p>	10	<p>Брой: 10 бр. Производител: "НАД ДИЗАЙН" ЕООД Метална стойка с размер 400/400/400 мм. Винкел 30/30/3 мм и крака, профил 40/40/2 мм. Водоустойчиво полиестерно покритие. Цвет по RAL по избор. Почистват се безпроблемно и не изменят цвета си.</p>
58	Ъглово бюро	<p>Ъглово бюро Размер 1500/1500/600/740 мм Изработени от ЛПДЧ с дебелина мин. 25 мм на плота и мин. 18мм на корпуса, цвет по избор. Кант ABS мин. 2 мм на работния плот на бюрото, и мин. 0,8мм</p>	10	<p>Брой: 10 бр. Производител: "НАД ДИЗАЙН" ЕООД Ъглово бюро с размер 1500/1500/600/740 мм. Изработено от ЛПДЧ с дебелина 25 мм на плота и 18мм на корпуса, цвет по избор. Кант ABS мин. 2 мм на работния плот на бюрото, и 0,8мм на корпуса. Регулируеми пети. Почистват се</p>

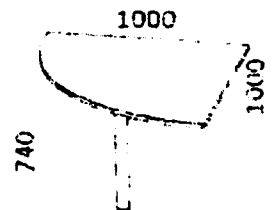
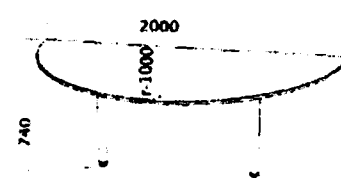

		на корпуса. Регулируеми пети.		безпроблемно и не изменят цвета си.
59	Ъглов модул	Ъглов модул. Размер 70/70/74 см. Изработени са от ЛПДЧ с дебелина 40 мм, цвят по избор. Кант ABS мин. 2 мм. Метален крак. Регулируеми тапи.	15	Брой: 15 бр. Производител: "НАД ДИЗАЙН" ЕООД Ъглов модул с размер 70/70/74 см. Изработен от ЛПДЧ с дебелина 40 мм, цвят по избор. Кант ABS 2 мм. Метален крак. Регулируеми тапи. Почистват се безпроблемно и не изменят цвета си.
60	Ъглов модул	Ъглов модул. Размер 100/100 см. Изработени са от ЛПДЧ с дебелина 40 мм, цвят по избор. Кант ABS мин. 2 мм. Метален крак. Регулируеми тапи.	15	Брой: 15 бр. Производител: "НАД ДИЗАЙН" ЕООД Ъглов модул с размер 100/100 см. Изработен от ЛПДЧ с дебелина 40 мм, цвят по избор. Кант ABS 2 мм. Метален крак. Регулируеми тапи. Почистват се безпроблемно и не изменят цвета си.

				
61	Модул полукръг	Ъглов модул. Размер 200/100/74 см. Изработени са от ЛПДЧ с дебелина 40 мм, цвят по избор. Кант ABS мин. 2 мм. Два метални крака. Регулируеми тапи.	15	<p>Брой: 15 бр. Производител: "НАД ДИЗАЙН" ЕООД Модул полукръг. Ъглов модул. Размер 200/100/74 см. Изработен от ЛПДЧ с дебелина 40 мм, цвят по избор. Кант ABS 2 мм. Два метални крака. Регулируеми тапи. Почистват се безпроблемно и не изменят цвета си.</p> 
62	Плот	Плот. Размер 175/60 см. Материал ЛПДЧ с дебелина мин. 40 мм, ABS кант мин. 2 мм, цвят по избор.	20	<p>Брой: 20 бр. Производител: "НАД ДИЗАЙН" ЕООД Плот с размер 175/60 см. Материал ЛПДЧ с дебелина 40 мм, ABS кант 2 мм, цвят по избор. Почистват се безпроблемно и не изменят цвета си.</p> 
63	Плот	Плот. Размер 120/50 см. Материал ЛПДЧ	20	Брой: 20 бр.

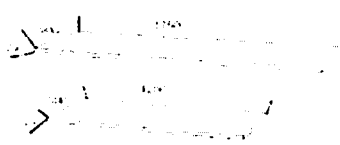
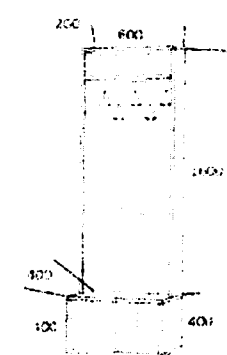
		с дебелина мин. 25 мм, ABS кант мин. 2 мм, цвят по избор.		<p>Производител: "НАД ДИЗАЙН" ЕООД Плот с размер 120/50 см. Материал ЛПДЧ с дебелина 25 мм, ABS кант 2 мм, цвят по избор. Почистват се безпроблемно и не изменят цвета си.</p> 
64	Закачалка	Закачалка. Размер 60/20/160 см. Шкафче с размер: 60/40/45 см. Материал ЛПДЧ с дебелина мин. 25 мм, ПВЦ кант мин. 2 мм, цвят по избор. Три метални закачалки. Крачета регулируеми четири броя 50 мм.	40	<p>Брой: 40 бр. Производител: "НАД ДИЗАЙН" ЕООД Закачалка с размер 60/20/160 см. Шкафче с размер: 60/40/45 см. Материал ЛПДЧ с дебелина 25 мм, ПВЦ кант 2 мм, цвят по избор. Три метални закачалки. Крачета регулируеми четири броя 50 мм. Почистват се безпроблемно и не изменят цвета си.</p> 
65	Легло метално	Размери: рамка 192/84 см, изцяло заварена конструкция. 5 броя крачета метални от профил 40/40/2 мм, с предпазни тапи. Рамка за матрака от винкел 40/40/3 мм с допълнително укрепване с един напречен винкел с размер 40/40/3 мм и две разпорки от	20	<p>Брой: 20 бр. Производител: "НАД ДИЗАЙН" ЕООД Легло метално. Размери: рамка 192/84 см, изцяло заварена конструкция. С 5 броя крачета метални от профил 40/40/2 мм, с предпазни тапи. Рамка за матрака от винкел 40/40/3 мм с допълнително укрепване с един напречен винкел с размер 40/40/3 мм и две разпорки от метална шина с размери 40/3 мм. В</p>

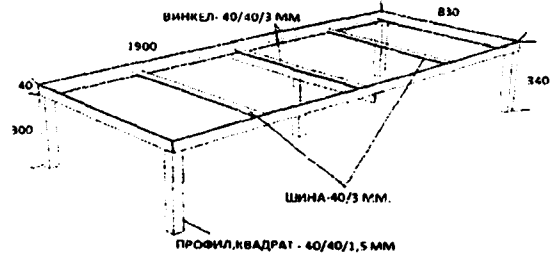
		метална шина с размери 40/3 мм. В черен цвят, с полиестерно покритие.		черен цвят, с полиестерно покритие. Почистват се безпроблемно и не изменят цвета си.
				
66	Матрак еднолицев	Размер: 191/83/21 см. Пружинен Бонел. С подматрачна рамка от иглолистен материал. Тапицирани с текстил.	20	Брой: 20 бр. Производител: "НАД ДИЗАЙН" ЕООД Матрак еднолицев с размер: 191/83/21 см. Пружинен Бонел. С подматрачна рамка от иглолистен материал. Тапицирани с текстил. Почистват се безпроблемно и не изменят цвета си.
67	Ракла за завивки	Размер 190/82/20 см Материал ЛПДЧ 18 мм, 1/3 отваряема предна част, монтирана с клавирни панти за предната долна неотваряема част. Два броя вградени дръжки, разположени в ляво и в дясно на вратата. Мин. 2 мм ABS кант на тавана на раклата и на отваряемата врата. Мин. 0,8 мм на	20	Брой: 20 бр. Производител: "НАД ДИЗАЙН" ЕООД Ракла за завивки с размер 190/82/20 см. Материал ЛПДЧ 18 мм, 1/3 отваряема предна част, монтирана с клавирни панти за предната долна неотваряема част. Два броя вградени дръжки, разположени в ляво и в дясно на вратата. 2 мм ABS кант на тавана на раклата и на отваряемата врата. 0,8 мм на останалите детайли. Твърд гръб. Почистват се безпроблемно и не изменят

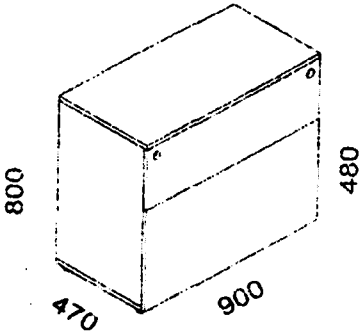
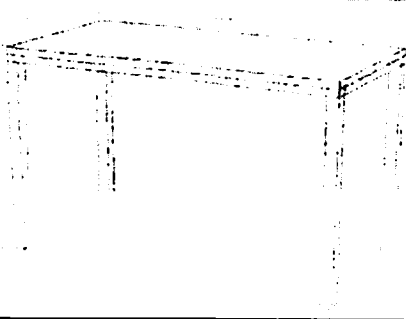
		останалите детайли. Твърд гръб.		цвета си.	
68	Маса с плот	<p>Р-р 122/62/78 см. Монолитна метална, изцяло заварена конструкция с полиестерно покритие в черен цвят. Краката са изработени от квадратен метален профил 40/40/2 мм. Заварена рамка под работния плот, по една разпорка между краката на двете къси и двете дълги страни на масата изработени от профил 40/40/2 мм. Плотовете от ЛПДЧ мин. 18 мм, мин. 2 мм ABS кант. Регулируеми тапи на четири крака.</p>	10	<p>Брой: 10 бр. Производител: “НАД ДИЗАЙН” ЕООД Маса с плот. Размер 122/62/78 см. Монолитна метална, изцяло заварена конструкция с полиестерно покритие в черен цвят. Краката са изработени от квадратен метален профил 40/40/2 мм. Заварена рамка под работния плот, по една разпорка между краката на двете къси и двете дълги страни на масата изработени от профил 40/40/2 мм. Плотовете от ЛПДЧ 18 мм, 2 мм ABS кант. Регулируеми тапи на четири крака. Почистват се безпроблемно и не изменят цвета си.</p>	
69	Етажерка едномодулна, с четири сектора	<p>Размер 240/30/60 см. Един общ модул, състоящ се от четири сектора. Всеки сектор има по един хоризонтален рафт, разделящ шкафа на</p>	10	<p>Брой: 10 бр. Производител: “НАД ДИЗАЙН” ЕООД Етажерка едномодулна, с четири сектора. Размер 240/30/60 см. Един общ модул, състоящ се от четири сектора. Всеки сектор</p>	

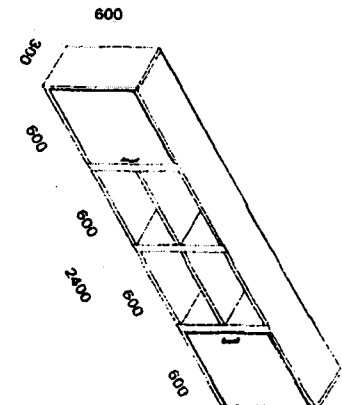
		<p>две части във височина. Перфорирани страници за промяна на височината на светлите отвори. Два от секторите са без врати, два от секторите са с врати, съответно с ляво и дясно отваряне. Гърбът на шкафа е с дебелина минимум 4 мм. Шкафовете следва да се монтиран на стена. Материал ЛПДЧ 18 мм. 2 мм кант на вратите и 0,8 мм на останалите детайли. Вратите се монтират към шкафа посредством метални изхвърлящи панти. Метални дръжки, хром, междуосево разстояние 96 мм.</p>		<p>има по един хоризонтален рафт, разделящ шкафа на две части във височина. Перфорирани страници за промяна на височината на светлите отвори. Два от секторите са без врати, два от секторите са с врати, съответно с ляво и дясно отваряне. Гърбът на шкафа е с дебелина минимум 4 мм. Шкафовете ще се монтиран на стена. Материал ЛПДЧ 18 мм, 2 мм кант на вратите и 0,8 мм на останалите детайли. Вратите се монтират към шкафа посредством метални изхвърлящи панти. Метални дръжки, хром, междуосево разстояние 96 мм. Почистват се безпроблемно и не изменят цвета си.</p> 
70	Гардероб с надстройка за поставяне в ниша	<p>Долна част - р-р 1270/500/1800 мм. Гардеробът има 1 вертикална делителна страница, разделяща гардероба на 2 равни светли обема. В лявата и дясната част се монтират 1 неподвижен рафт в горната част. Под рафта се монтира лост за закачални. Вратите - 2 броя, покриват светлия обем на гардероба. Всяка долна врата се монтира към корпуса посредством 4 бр. изхвърлящи метални панти. Поставят се метални дръжки с междуосево разстояние 96 мм.</p>	10	<p>Брой: 10 бр. Производител: "НАД ДИЗАЙН" ЕООД Гардероб с надстройка за поставяне в ниша. Долна част - размер 1270/500/1800 мм. Гардеробът има 1 вертикална делителна страница, разделяща гардероба на 2 равни светли обема. В лявата и дясната част се монтират 1 неподвижен рафт в горната част. Под рафта се монтира лост за закачални. Вратите - 2 броя, покриват светлия обем на гардероба. Всяка долна врата се монтира към корпуса посредством 4 бр. изхвърлящи метални панти. Поставят се метални дръжки с междуосево разстояние 96 мм. Надстройка, размер 1270/500/600. Една вертикална делителна страница, която оформя 2 равни светни обема. Горните врати, 2 бр. монтирани за корпуса с по два броя метални изхвърлящи панти. Гърбът на гардероба е с дебелина 3</p>

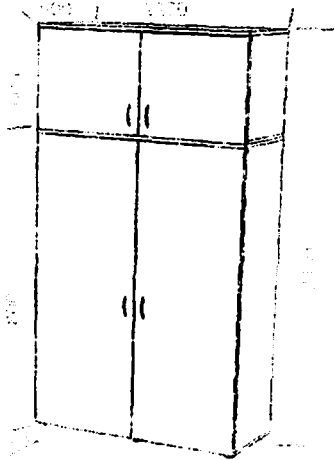
		<p>Надстройка, р-р 1270/500/600</p> <p>Една вертикална делителна страница, която оформя 2 равни светни обема. Горните врати, 2бр монтирани за корпуса с по два броя метални изхвърлящи панти. Гърбът на гардероба е с дебелина мин. 3 мм.</p> <p>Метални дръжки, хром, междуосево разстояние 96 мм.</p> <p>Корпусът, рафтовете и страниците са от ЛПДЧ мин. 25 мм.</p>		<p>мм. Метални дръжки, хром, междуосево разстояние 96 мм.</p> <p>Корпусът, рафтовете и страниците са от ЛПДЧ 25 мм.</p> <p>Почистват се безпроблемно и не изменят цвета си.</p>
				
71	Маса	<p>Р-р 210/110/78 см.</p> <p>Монолитна метална, изцяло заварена конструкция с полиестерно покритие в черен цвят. Краката да са изработени от квадратен метален профил 40/40/2 мм. Заварена рамка под работния плот, с две разпорки между краката на двете къси и двете дълги страни на масата изработени от профил 40/40/2 мм. Плотове от ЛПДЧ мин. 25 мм, мин. 2 мм ABS кант. Регулируеми тапи на четири крака.</p>	10	<p>Брой: 10 бр.</p> <p>Производител: "НАД ДИЗАЙН" ЕООД</p> <p>Маса с размер 210/110/78 см. Монолитна метална, изцяло заварена конструкция с полиестерно покритие в черен цвят. Краката са изработени от квадратен метален профил 40/40/2 мм. Заварена рамка под работния плот, с две разпорки между краката на двете къси и двете дълги страни на масата изработени от профил 40/40/2 мм. Плотове от ЛПДЧ 25 мм, 2 мм ABS кант. Регулируеми тапи на четири крака. Почистват се безпроблемно и не изменят цвета си.</p>

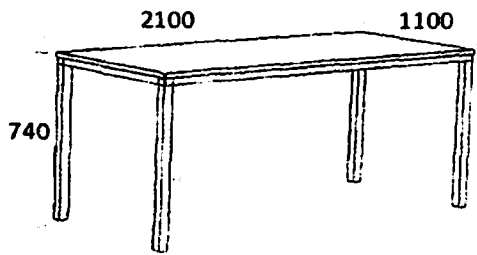
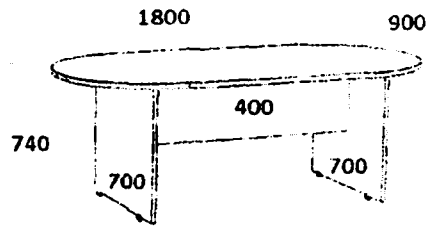
				
72	Маса заседателна	Размер 180/90/74 см. Полукръгове от двете страни – R 45 см. Изработени от ЛПДЧ с дебелина 40 мм на плота и 18 мм на корпуса, цвят по избор. Кант ABS 2 мм на работния плот и 0,8 мм на останалите детайли. Регулируеми тапи, цвят черен. Царга 40 см.	10	<p>Брой: 10 бр. Производител: “НАД ДИЗАЙН” ЕООД Маса заседателна с размер 180/90/74 см. Полукръгове от двете страни – R 45 см. Изработени от ЛПДЧ с дебелина 40 мм на плота и 18 мм на корпуса, цвят по избор. Кант ABS 2 мм на работния плот и 0,8 мм на останалите детайли. Регулируеми тапи, цвят черен. Царга 40 см. Почистват се безпроблемно и не изменят цвета си.</p> 
73	Маса заседателна	Размер 200/100/74 см. Заоблени ръбове – R 20 см. Изработени от ЛПДЧ с дебелина 40 мм на плота и 18 мм на корпуса, цвят по избор. Кант ABS 2 мм на работния плот и 0,8 мм на останалите детайли. Регулируеми тапи, цвят черен. Царга 40 см.	10	<p>Брой: 10 бр. Производител: “НАД ДИЗАЙН” ЕООД Маса заседателна с размер 200/100/74 см. Заоблени ръбове – R 20 см. Изработени от ЛПДЧ с дебелина 40 мм на плота и 18 мм на корпуса, цвят по избор. Кант ABS 2 мм на работния плот и 0,8 мм на останалите детайли. Регулируеми тапи, цвят черен. Царга 40 см. Почистват се безпроблемно и не изменят цвета си.</p>

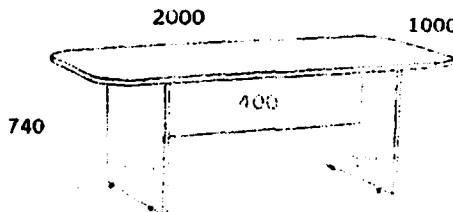
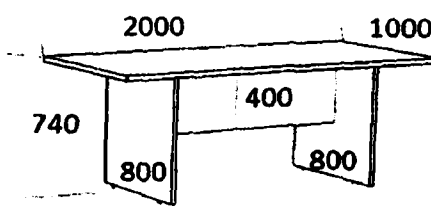
				
74	Маса заседателна	Размер 200/100/74 см. Изработени от ЛПДЧ с дебелина 40 мм на плота и 18 мм на корпуса, цвят по избор. Кант ABS 2 мм на работния плот и 0,8 мм на останалите детайли. Регулируеми тапи, цвят черен. Царга 40 см.	10	<p>Брой: 10 бр. Производител: “НАД ДИЗАЙН” ЕООД Маса заседателна с размер 200/100/74 см. Изработени от ЛПДЧ с дебелина 40 мм на плота и 18 мм на корпуса, цвят по избор. Кант ABS 2 мм на работния плот и 0,8 мм на останалите детайли. Регулируеми тапи, цвят черен. Царга 40 см. Почистват се безпроблемно и не изменят цвета си.</p> 
75	Трапезна маса	Размер 2000/1000/740 мм. Заоблени ръбове R-200 ММ Изработени от ЛПДЧ с дебелина мин. 25 мм на плота и мин. 18мм на корпуса , цвят по избор. Кант ABS мин. 2 мм на работния плот на бюрото и мин. 0,8мм на другите детайли. Регулируеми пети - цвят черен на краката на масата. Гарга 400 мм	10	<p>Брой: 10 бр. Производител: “НАД ДИЗАЙН” ЕООД Трапезна маса с размер 2000/1000/740 мм. Заоблени ръбове R-200 ММ Изработени от ЛПДЧ с дебелина 25 мм на плота и 18мм на корпуса , цвят по избор. Кант ABS 2 мм на работния плот на бюрото и 0,8мм на другите детайли. Регулируеми пети - цвят черен на краката на масата. Царга 400 мм. Почистват се безпроблемно и не изменят цвета си.</p>

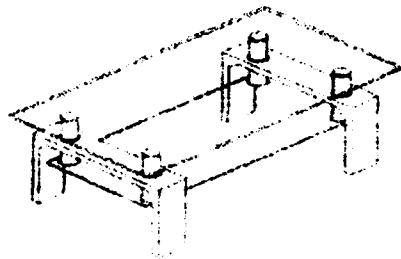
76	Холна маса	Холна маса. Материал закалено стъкло дебелина мин. 6 мм. Материал крака МДФ и Хром. Размери 100 см. ширина 50 см. Височина 42 см.	10	<p>Брой: 10 бр. Производител: "НАД ДИЗАЙН" ЕООД Холна маса. Материал закалено стъкло дебелина 6 мм. Материал крака МДФ и Хром. Размери 100 см. ширина 50 см. Височина 42 см. Почистват се безпроблемно и не изменят цвета си.</p> 
77	Офис сейф	Сейф с електронно заключване дебелина на стените - 2.5 мм., на плочата на вратата — 5 мм. електронна брава - закрепване на етажерките в сейф по избор фабрични отвори за фиксиране на сейфа към пода и стената прахово полимерно покритие вътрешен обем - 39 литра, 21 кг. външни размери: ВхШхД - 300х440х355 мм вътрешни размери: ВхШхД - 296х436х301 мм	10	<p>Брой: 10 бр. Производител: „Промет-България“ ЕООД Офис сейф с електронно заключване. Дебелина на стените - 2.5 мм., на плочата на вратата — 5 мм. Електронна брава - закрепване на етажерките в сейф по избор фабрични отвори за фиксиране на сейфа към пода и стената. Прахово полимерно покритие. Вътрешен обем - 39 литра, 21 кг. Външни размери: ВхШхД - 300х440х355 мм вътрешни размери: ВхШхД - 296х436х301 мм. Почистват се безпроблемно и не изменят цвета си.</p>

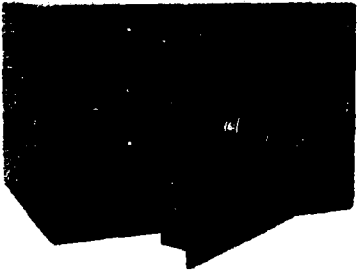
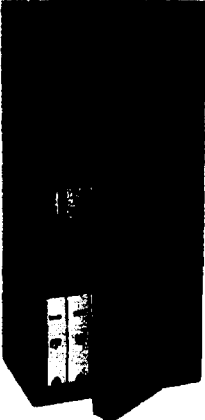
				
78	Офис сейф	<p>Сейф с електронно заключване с вътрешно касово отделение дебелина на стените - 2.5 мм., на плочата на вратата — 5 мм.</p> <p>електронна брава- закрепване на етажерките сейфа по избор фабрични отвори за фиксиране на сейфа към пода и стената</p> <p>прахово полимерно покритие вътрешен обем -101/13 литра, 50 кг.</p> <p>външни размери:ВхШхД - 900х440х355 мм</p> <p>вътрешни размери:ВхШхД - 770х436х301 мм.</p> <p>размери на вътрешното касово отделение:ВхШхД - 100х436х293 мм</p>	5	<p>Брой: 5 бр.</p> <p>Производител: „Промет-България“ ЕООД</p> <p>Офис сейф с електронно заключване с вътрешно касово отделение дебелина на стените - 2.5 мм., на плочата на вратата — 5 мм. Електронна брава. Закрепване на етажерките сейфа по избор фабрични отвори за фиксиране на сейфа към пода и стената. Прахово полимерно покритие. Вътрешен обем - 101/13 литра, 50 кг. Външни размери: ВхШхД - 900х440х355 мм. Вътрешни размери: ВхШхД - 770х436х301 мм. Размери на вътрешното касово отделение: ВхШхД - 100х436х293 мм. Почистват се безпроблемно и не изменят цвета си.</p>
79	Огнеупорен сейф	Огнеупорен сейф с електронна брава +	5	<p>Брой: 5 бр.</p> 

		<p>ключ, проектирани за да предпазят ценности и документи за пожар. Кутия и врата на сейфа са двустранни с пълнеж от огнеупорен бетон. Имат тристранно заключване, пожар резистентност – клас S 60 P, модификация EL – с електронна брава + ключ, прахово полимерно покритие вътрешен обем 340/26 литра, 370 кг, външни размери: ВхШхД - 1653x711x581 мм, вътрешни размери: ВхШхД - 1487x546x418 мм.</p>		<p>Производител: „Промет-България“ ЕООД Огнеупорен сейф с електронна брава + ключ, проектирани да предпазят ценности и документи за пожар. Кутия и врата на сейфа са двустранни с пълнеж от огнеупорен бетон. Имат тристранно заключване, пожар резистентност – клас S 60 P, модификация EL – с електронна брава + ключ. Прахово полимерно покритие. Вътрешен обем 340/26 литра, 370 кг. Външни размери: ВхШхД - 1653x711x581 мм, вътрешни размери: ВхШхД - 1487x546x418 мм. Почистват се безпроблемно и не изменят цвета си.</p>
80	Стелаж	<p>Височина 180см., ширина 110 см., дълбочина 60 См. Връзка между детайлите- безболтова.</p>	10	<p>Брой: 10 бр. Производител: „Промет-България“ ЕООД Стелаж с размери: височина 180см., ширина 110 см., дълбочина 60 См. Връзка между детайлите - безболтова. Почистват се безпроблемно и не изменят цвета си.</p>

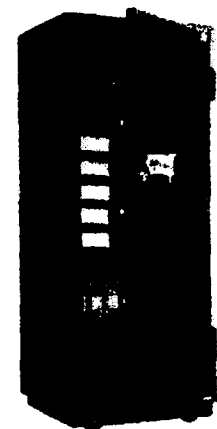

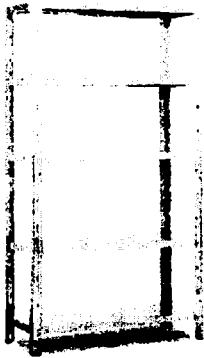
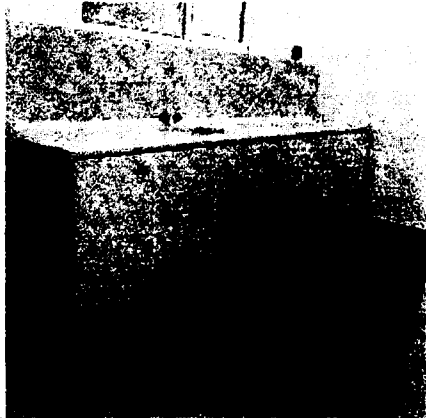
				
81	Маса лабораторна	Маса лабораторна с две врати, мивка. Енергийна колона. Размери: 1300/700/950 мм. Плот и корпус: метал, с химически устойчиво прахово покритие. Енергийна колона L= 1200 мм. 4 бр. влагоустойчиви контакти.	5	<p>Брой: 5 бр. Производител: "НАД ДИЗАЙН" ЕООД Маса лабораторна с две врати, мивка. Енергийна колона. Размери: 1300/700/950 мм. Плот и корпус: метал, с химически устойчиво прахово покритие. Енергийна колона L= 1200 мм. 4 бр. влагоустойчиви контакти. Почистват се безпроблемно и не изменят цвета си.</p> 

2. Ще доставям заявените мебели до всички обекти на Възложителя в срок до 20 /двадесет/ работни дни (не повече от 20 двадесет работни дни), от датата на получаване на заявката за изпълнение от Възложителя.

3. Посочените размери и бройки в Техническата спецификация към Документацията за участие и Ценовото предложение са максимални и не са заявка за изработка и доставка. Известно ми е, че Възложителят може да не ги заяви за изпълнение в посоченото количество.

4. Ще използвам материали, които не съдържат вредни за човешкия организъм съставки, бои, лакове и лепила;

5. Ще доставя мебелите без видими присъединителни елементи с гладки повърхности, без драскотини, подбитости и вдлъбнатини по повърхностите;

6. Ще сглобя и монтирам мебелите на мястото им на ползване, като нивелирам същите, за да се компенсират неравности по пода и стените на помещенията, където ще се монтират;

7. Мебелите ще са влагоустойчиви, термоустойчиви, устойчиви на механични въздействия, износоустойчиви и устойчиви на драскане и с покритие, което лесно да може да се хигиенизира и чисти и няма да променя цвета си от пряка слънчева светлина;

8. Всички отварящите се механизми, дръжки и панти ще осигуряват многогодишна безпроблемна експлоатация.

9. Ще предоставя безплатно гаранционно поддържане и отстраняване на всеки възникнал дефект, възникнал от нормалната експлоатация на доставените мебели за срок от 2 години след подписване на ППП за приемане на доставката.

Настоящото техническо предложение е Приложение 1 е неразделна част от Договор за доставка на мебели.

гр. Дупница
16.07.2020 г.

За участника: Митко Точев Петров, Управител
име /длъжност/ качество
подпис и печат

чл. 37 от ЗОП

чл. 37 от ЗОП